

ДРУСАДЕБНОЕ ДУЗЯЙСТВО

огород, сад, цветник, живность

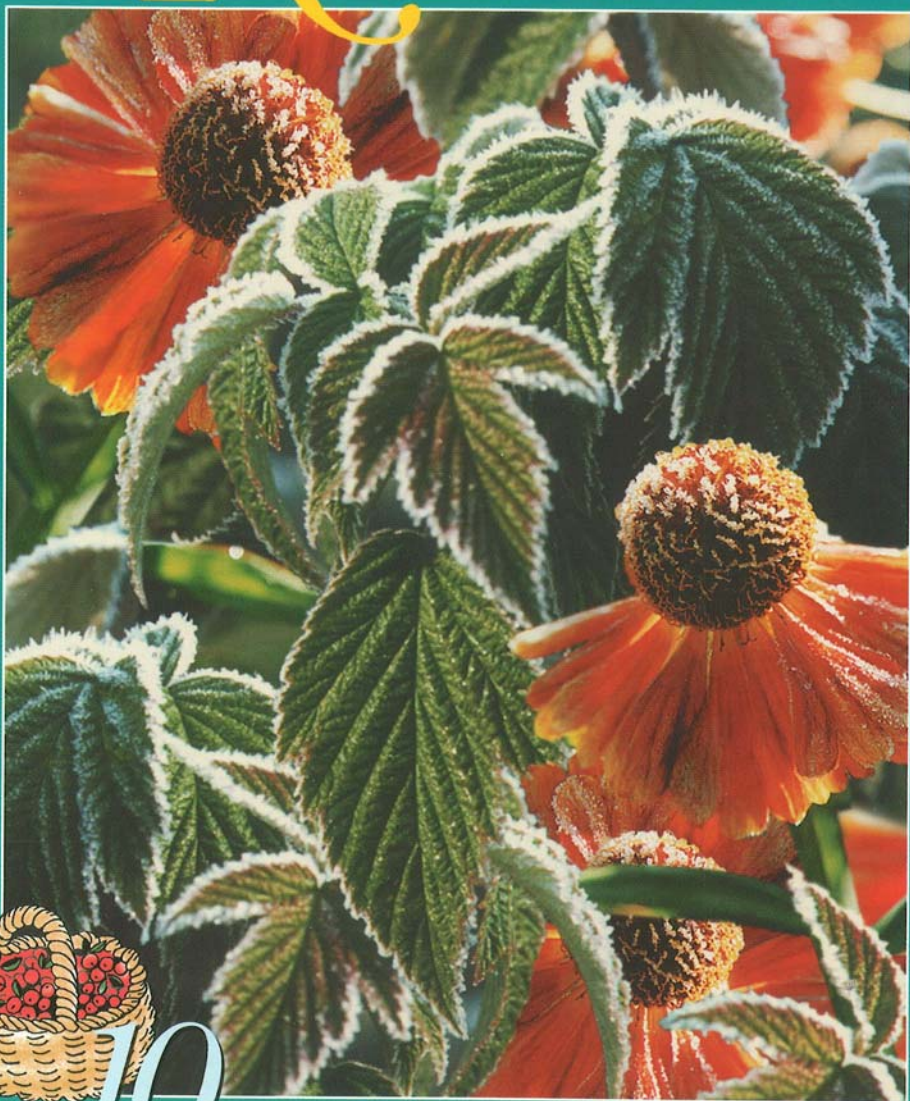

10 • 2003 • октябрь



На дворе октябрь. Грядка, на которой вчера только нежилась кругобокая тыква, серебрится поутру от настоящего первого заморозка. Сады еще наполнены ароматом антоновки, но уже шуршат повсюду желтые листья. А на веранде под ножом с хрустом лопаются налитой вилок, прежде чем вместе с морковкой, яблоком да клюквой лечь на зиму в бочку. Под довольное похрюкивание, доносящееся из загона для свиней, те из читателей, что держат живность, считают кур-молодок: какую на племя, какую в бульон. Но в свободную минуту нет-нет, да откроют журнал - сверят свои дела с нашими советами-подсказками.

В редакции тоже страда: готовим номера будущего, 2004 года. Если вы не подписались - как бы потом не пожалели: в феврале выйдет юбилейный, 200-й номер «Приусадебного хозяйства». Но уверены: большинство читателей не откажутся от журнала, а к ним еще и новые присоединятся.

Многие вполне справедливо сравнивают журнал с народной энциклопедией. Но держать такую марку не просто. Всякий раз, готовя номер, мы ставим перед собой довольно сложную задачу - предложить вам не просто полезную информацию, но и что-то особенное, необычное. А делать это все труднее - ведь с помощью «ПХ» вы стали умелыми, искусными садоводами и огородниками, разбираетесь в тонкостях выращивания цветов, приемах содержания животных,

Пять ипостасей «ПХ»

дизайне участка, строительстве и обустройстве дома и порой сами можете научить других.

Итак, что же припасено в редакционном портфеле?

Всего перечислять не станем, вот лишь несколько актуальных тем.

Раздел «Дом и усадьба» предложит современные проекты освоения и застройки участков с дизайнерской их проработкой. Привлечем к этому делу не только профессионалов, но, главным образом, читателей, которым есть что рассказать своим коллегам. Авторы лучших разработок получают премии. Раздел, по многочисленным вашим просьбам, будет освещать ситуацию на рынке новых материалов, инструментов, техники для строительства и обработки почвы, давая сравнительные их характеристики.

И новички, и давние читатели «Урожайных грядок» узнают, чем именно ценны овощи, что надо сделать, чтобы они были максимально полезны, и как с их помощью стать красивыми и здоровыми. Мы продолжим рассказ о зеленных и пряновкусовых культурах, обустройстве грядок, работать на которых легко и

удобно, а овощам привольно. Подскажем, как на маленьком участке получить большой урожай: с квадратного метра - мешок картошки.

Сезонные работы в «Вашем саду» напрямую зависят от биологических процессов, происходящих в растениях. Из доходчивых иллюстрированных рассказов вы поймете, почему обрезать плодовые деревья нужно в марте, сажать - в апреле, прививать в мае, а поливать и кормить - в июне... Сад должен быть гармоничным во всех отношениях. В новой рубрике «Красота, да не только» вы познакомитесь с привлекательными способами и приемами формирования плодовых и ягодных растений, с необычным размещением их на участках. В подборках о культурах для вашего сада - только новинки: сорта, технологии, способы хранения и переработки плодов и ягод.

Если вы любите сирень и к тому же умеете прививать, то раздел «Цветы в саду и дома» подскажет, как сделать чудо-деревце, на котором будут одновременно распускаться розовые, голубые, фиолетовые и белые соцветия - на одном растении сразу все ваши любимые сорта. Сво-

им опытом поделаются маститые сиреневоды, они научат делать такие букетные прививки, из множества прекрасных сортов выбрать самые эффективные. Да здравствует сирень - три в одной, пять в одной и более! Не забудем мы, конечно, о любителях многих других цветов.

Раздел «Домашняя ферма» предложит вашему вниманию «откровения» животноводов о том, как и с каким набором документов пускают нынче торговать своей продукцией. Какие справки, сертификаты надо добыть, прежде чем предлагать на рынок или в магазин мясо, молоко, яйца. И, конечно, о том, как их получать с наименьшими затратами труда и средств. Вы узнаете и о новом (после шиншиллы и страусов) европейском хобби - вьетнамской вислобрюхой свинье, животном маленьком и экономичном, плодовитом и скороспелом, очень чистоплотном и миролюбивом. А наш «хит сезона» - сексуальное одеяло, изобретение известного кролиководы И.Н. Михайлова: о материале, из которого оно шьется, тонкостях технологического процесса.

Надеемся, этот далеко не полный обзор публикаций «Приусадебного хозяйства» заинтересует и наших давних, и потенциальных читателей.

Напоминаем: подписаться на журнал можно в любом отделении связи. Индексы «ПХ» в бело-сине-красном каталоге «Роспечати».

Редакция

НАШИ ИНДЕКСЫ В БЕЛО-СИНЕ-КРАСНОМ КАТАЛОГЕ РОСПЕЧАТИ:

	на 6 мес.	на 12 мес.
«Приусадебное хозяйство»	70746	72333
«ПХ» + «Цветы в саду и дома»	47422	47425
«ПХ» + «Дачная кухня: к столу и впрок»	82006	82007
«ПХ» + «Цветы» + «Кухня»	82008	82009
«ПХ» (упаковки по 40 экз.)	47946	47947

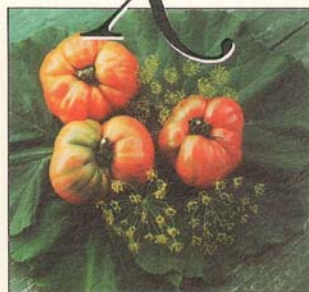

Дом и Душадьба

Е. Ярославцев
ВДОЛЬ
ДА ПО РЕЧКЕ...

4

С МИРУ
ПО МЫСЛИ

6

Е. Прошавень
ПОРТРЕТ БЕСЕДКИ
НА ФОНЕ ЛЕТА

8

А. Сибирцев
ПЯТИСТЕНОК
НА КОРДОНЕ

10

Е. Каплар
КОЛОДЕЦ
НА КАПИТАЛЬНОМ
РЕМОНТЕ

14

Ю. Минин, Ю. Крицын,
Д. Аверченков, А. Герман
ЗАЩИТА САДА:
В ВОЗДУХЕ
И НА ЗЕМЛЕ

18

В номере использованы
иллюстрации:
А. Веселухина, А. Исаева,
Н. Карпычевой, А. Козлова,
Е. Миловой, Г. Новицкой,
А. Пылаевой, Е. Свинолупова,
Ю. Семенова, Н. Ткачевой,
Е. Фролова, О. Юриной.

Урожайные Грядки

СОРТА, КОТОРЫЕ МЫ
ВЫБИРАЕМ

22

М. Шалаевский
РЯДОМ НЕ САЖАЙТЕ

26

Т. Чиняева
СМЕРТЬ ОТ УДУШЬЯ

27

Н. Завершинский, В. Ряднов,
Г. Анисимов, Г. Емельянова,
В. Горланов
ЧЕМ НАКОРМИТЬ
ОГОРОД?

28

УГАДАЙ И ВЫИГРАЙ!

31

А. Лебедева, Н. Симененко,
К. Андреева
АРИСТОКРАТ НА ГРЯДКЕ

32

О. Соколова, Л. Леньшин
ОГОРОД - ВСЕГДА ДОХОД

34

ВОПРОСЫ В КОНВЕРТАХ

35

В. Кучумов, Е. Сухоруков
КАРТОФЕЛЬ ИЗ СЕМЯН

36

ОГОРОДНЫЕ
РАССЫПУШКИ

38

Ваш Сад

Т. Юдина
ПО СЕКРЕТУ ВСЕМУ
СВЕТУ

42

ПРИШЛА ПОРА

45

В. Рюмшин
ВИНОГРАД В «КОРЫТЕ»

46

В. Чернышев
ПЕРСИК «НА ЯКОРЯХ»

49

В. Меженский
НОВОЕ ПРИШЕСТВИЕ
ХЕНОМЕЛЕСА

50

В. Лушников
КАКИЕ КАРЛИКИ
НУЖНЫ В СИБИРИ?

52

Д. Шокаева
БЛЕДНЫЕ.
МАГНИЕМ БЕДНЫЕ?

54

ВОПРОСЫ В КОНВЕРТАХ

56

Т. Воронина
ГОРХОН, ТАМИР
И ДРУГИЕ «БУРЯТЫ»

57

САДОВОД - САДОВОДУ

60

Ежемесячный иллюстрированный журнал.

Основан в 1981 году

Октябрь 2003 № 10(196)

© Издательский дом «СЕЛЬСКАЯ НОВЬ»



Цветы В саду и дома Домашняя Ферма

Л. Богорадникова
«ДИКИЙ» ПАЛИСАДНИК
62

А. Савченко, А. Громадин
УЮТНОЕ ЗИМОВЬЕ
66

ЦВЕТОЧНЫЙ ХОРОВОД
70

НАШ БАЗАР
71

В. Киселев
ТРИ ВСТРЕЧИ
С ЭДЕЛЬВЕЙСОМ
72

Е. Модестова
АРТИСТИЧНЫЙ И
ДЕМОКРАТИЧНЫЙ
74

Л. Обухова
МЕТКОЕ
ПОПАДАНИЕ
77

Е. Милова
СООБРАЖАЕМ
«НА ТРОИХ»
82

А. Чернышов
«ЭЛЕКТРОПОРОСЯТА»
86

ВОПРОСЫ В КОНВЕРТАХ
87

Л. Голунчикова
КОЗЛЯТА: ВОСПИТАНИЕ
ХОРОШИХ ПРИВЫЧЕК
88

А. Козлов
МИНИ-ФЕРМЫ
МИХАЙЛОВА:
ЗА И ПРОТИВ
90

СИНИЙ КРЕСТ
94

КУРИНЫЕ ИСТОРИИ
96

БЫВАЕТ ЖЕ ТАКОЕ!
99

Н. Лобашова
МОИ УТКИ ДАРЯТ
СЛАДКИЕ СНЫ
100

ЗИМА ПРОБУЕТ СИЛЫ
(долгосрочный прогноз погоды от В. Стальнова) 20
НА ПРИЕМЕ У ЮРИСТА 102



Учредитель и издатель -
ЗАО «Издательский дом
«Сельская новь»

Генеральный директор
А. Ф. Калинин
Главный редактор
А. И. Ребельский

Редакция журнала:
Ю. Н. Михеев,
главный редактор
И. Г. Беднарская,
зам. главного редактора
С. В. Ленская,
ответственный секретарь
А. А. Исаев,
раздел «Дом и усадьба»
Ю. В. Белопухова,
раздел «Урожайные грядки»
Т. А. Юдина,
раздел «Ваш сад»
Е. Б. Грошавень, О. П. Юрина,
раздел «Цветы в саду и дома»
А. В. Козлов, Е. М. Милова,
раздел «Домашняя ферма»
И. В. Стеркин, обозреватель
Т. Т. Кондрашева,
секретарь редакции
О. М. Рыжикова, «ПХ-информ»

Оформление:
Е. М. Владимировская,
Е. В. Карпова,
Е. А. Свинолупов
Корректоры:
Н. В. Макарьчева,
И. П. Горбунова, Е. В. Силаева

Издательский дом
«Сельская новь»:
119454, г. Москва,
ул. Лобачевского, д. 52.
Тел./факс 131-23-00

Редакция:
тел. 131-69-10, 131-96-07,
131-82-33

Отдел рекламы:
тел./факс 133-02-61

Отдел распространения:
тел. 975-45-78, 930-28-16
E-mail: ph@selnov.ru

Адрес в Интернете:
www.selnov.ru

Печать офсетная
Уч.-изд. л. 12,73

Подписано в печать 11.09.03
Компьютерный центр
Издательского дома
«Сельская новь»

Отпечатано в Acta Print Oy,
Финляндия
Тираж 300000 экз.

Цена свободная

Журнал зарегистрирован
в Госкомпечати РФ
Регистрационный № 1136

Перепечатка только
с разрешения редакции

Обживаем участок

ВДОЛЬ ДА ПО РЕЧКЕ...



Дом и
Дача

Такое письмо, которое пришло в редакцию из студенческой Республики Коми, не редкость в нашей почте. Тогда почему, спросите вы, мы его выделяем? Просто письмо Р.С.Мазуровой прочитал наш давний автор и рецензент и не мог отказать северянке в ее трогательной просьбе, высказанной от лица жителей сразу четырех селений.

«Вы помогаете всем, думаю, поможете и нам. Вот пришло время, и мой сын поставил свой новый дом. Поставил так, как и все - на южной стороне села «лицом» на речку. Возвели кое-какие постройки, сделали отдельные посадки. Сын боится продолжать, чтобы потом не пересаживать. У нас специалистов нет, строят и сажают все, как велось испокон веку. А хочется, чтобы все по порядку было.

Сейчас растут у него ирга, вишня войлочная, орех краснолиственный, две яблони летние, две яблони-ягодники, 7 кустов жимолости, десяток крыжовника, пять - смородины черной, четыре - смородины красной, две черемухи виргинской, малина, лимонник (из семян), барбарис, кедр и боярышник, сирень, таволга. Есть клубника, земляника, земклуника, хрен в бочке, ревеня, зверобой. Йожта не понравилась - сажать не стал, но хочет обзавестись бузиной черной, калиной садовой, рябиной, шиповником, ну и всякой мелочью - цветами, пряными растениями, разными луками.

Погреб в земле зарыт, поэтому образовалась горка, туалет - кубовые бочки. Вот, пожалуй, и все.

Дворов у нас в селе Часове 150, да в деревне Красной - 80, да Слуда Малая и Большая - еще 70 хозяйств. Так что просьба от всех, считай. Планшет, который надеемся получить, мы увеличим и повесим в библиотеке, где берем читать журнал «Приусадебное хозяйство», - пусть будет у всех перед глазами».

Р.С.Мазурова, Республика Коми, с. Часова

Уважаемая Равина разрабатывается индивидуальный проект, для Станиславовна! Рад бы помочь вам и вашему односельчанам в разработке плана участка, но заочно это сделать трудно: в каждом случае

нужно несколько раз побывать на месте. Конечно, есть общие правила, вот о них можно поговорить, глядя на

план участка вашего сына. Но это не значит, однако, что наши с вами рассуждения являются прямыми рекомендациями к действию.

Итак, начнем с северной стороны участка. Если движение на дороге не активное, то наверняка можно оставить все так, как у вас. Но этот вариант не из лучших, если дорога оживленная.

При выборе культур исходят из следующих соображений: на северной стороне растения должны быть высокорослыми и морозостойкими, чтобы под их защитой лучше себя чувствовали более нежные посадки. В то же время «защитники» не должны отбирать у них свет, влагу и питание. Поэтому надо высаживать те деревья и кусты, которые будут пригодны для стрижки - подрезки кроны. Кроме того, эти растения должны оградить участок от дорожной пыли, газов, шума, а главное, от тяжелых металлов, которые оседают из выхлопных газов.

Заодно живая изгородь со стороны дороги явится своеобразной ширмой от постороннего глаза. Со временем, когда она разрастется, участок станет недоступным для непрошенных гостей, а также домашних и диких животных. И тогда уже можно будет не опасаться за судьбу картофеля, урожай ягод и других культур.

Похоже, что за будущим гаражом подходя-

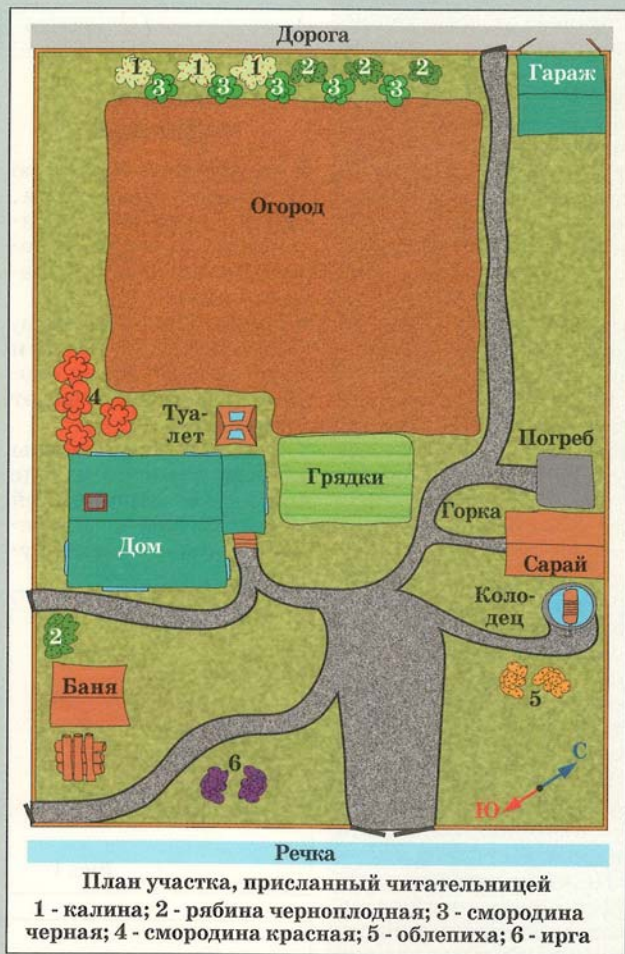

щее место для малины и земляники: здесь солнечно, светло и тепло. Площадка хорошо защищена от ветров, тут быстрее и больше накапливается снега.

А вот со стороны картофельного поля, вдоль него, можно посадить крыжовник. По всей вероятности, иргу и аронию следует разместить вплотную к туалету, чтобы скрыть этот «домик неизвестного архитектора».

Зону, где расположены погреб, сарай, колодец, видимо, стоит засеять травой и превратить в газон. Между сараем и колодцем можно посадить черемуху и рябину. Неплохое место досталось облепихе, думаю, она такого внимания не заслуживает. Однако пусть закрывает колодец, сарай и погреб, укрывая участок, особенно в августе. На месте облепихи, во всяком случае к югу от колодца,

Одной строкой

а точнее, от всей хозяйственной зоны можно было бы посадить яблони: тень от них никому не помешает. А близость реки (водное пространство) снизит опасность заморозков (если, конечно, этот участок не низинный). Вдоль забора со стороны реки должно быть посажено что-то красивое и невысокое, например войлочная вишня, шиповник.

Возле бани и склада дров - место для всякой зелени. Вообще-то, левую от входа площадку стоит отдать под цветы, так как ничто не должно бросать тень на грядки с юга. С северной стороны грядки можно закрыть войлочной вишней.

Справа от входа, уже вне участка, можно выделить уголок таволге - будет где поселиться соловьям.

Не нахожу пока места кедрам, так как не знаю - это кедровая сосна или кедровый стланец.

Не могу одобрить разбросанность хозяйственных строений по всему участку. Обычно северяне стараются все собрать под одну крышу - так теплее и удобнее.

К сожалению, в письме не хватает многих деталей, что не позволяет мне дать более определенные рекомендации. Так что не будьте в обиде, если вы получили не совсем то, на что рассчитывали.

Желаю успехов вам и вашим односельчанам!
Е.Ярославцев,
кандидат
сельскохозяйственных наук

● Оснастите тяжелую лестницу колесиком, хотя бы кружком, отпиленным от жерди, и переставлять ее станет намного легче (рис. 1).

● Приставная лестница, оборудованная такими шипами (рис. 2), не «поедет» и застрахует вас от возможных травм.

● Если на ручку лопаты нанести разметку в виде цветных колец шириной 10 см, то вам не придется использовать ру-

краном: нагрел воду на печке или даже на костре, подвесил ведро в укромном месте - и мойся на здоровье!

● Из врытой в землю старой ванны получится симпатичный водоем. Стенки и верхнюю кромку его обкладывают на цементном растворе шапками, дно засыпают песком, а вокруг высаживают растения.

● Если под рукой не оказалось лейки, используйте полиэтиленовую бутылку. В днище ее сделайте отверстия



Рис. 1



Рис. 2

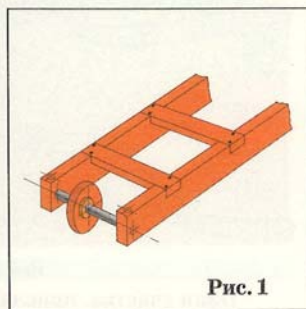

Рис. 3

летку во время садовых работ (рис. 3).

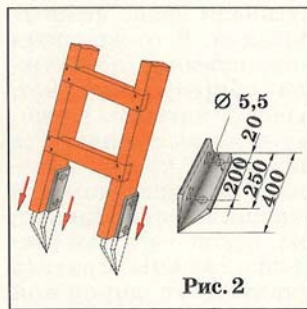
● Металлическое ведро для отходов прослужит дольше, если его дно защитить от ржавчины, покрыв пленкой из растворенного в ацетоне пенопласта.

● Простейший экспресс-душ можно сделать из ведра, оборудованного

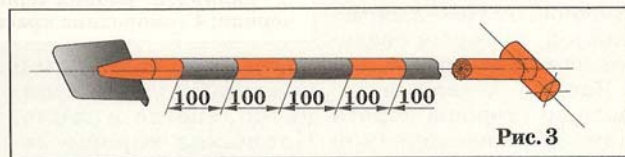
пилотом или гвоздем, а на горлышко наденьте шланг, закрепив его проволочным хомутом.

● Если диаметр резинового шланга больше водопроводного крана, на конце шланга вырежьте продольный клин и стяните изоляционной лентой.

Собрал Е.Фролов

Собственный бетонный завод

Приступая к строительству дома, начните с изготовления простой бетономешалки, ибо нет ничего труднее, чем приготовление бетона или раствора собственными руками. Такая бетономешалка послужит многократно: скажем, построили дом, решили сложить печку - один-два замеса, и фундамент под нее залит. Надо устроить бассейн - и тут бетономешалочка поможет.

выгрузки на боковой поверхности аккуратно нарежьте два окна (одно против другого). К вырезанным из бочки фрагментам приварите сверху рамку из стальных полосок - получатся люки. Для герметизации снабдите их резиновыми уплотнителями.

Внутри емкости в диагональном направлении приварите узкие уголки-мешалки. Один мой знакомый считает, что вместо них лучше использовать 5-миллиметровую проволоку из

Грядкостремянка

Идея использовать наклонные грядки живет у дачников, видимо, со времен всяких садов Семирамиды. Актуальна она и сегодня, особенно для тех, у кого небольшой участок. Построенная из бросовых водопроводных труб малого диаметра или стального уголка, она занимает мало места, а площадь посадки значительно увеличивается. Советуем купить легкие

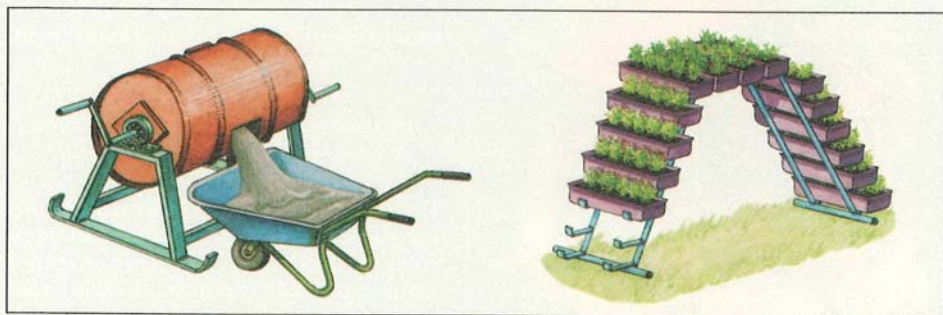

Корю себя за то, что не сделал ее раньше. А делов-то тут почти ничего. К 200-литровой бочке точно по центрам доньев надо приварить отрезки прочных (газовых) труб и пропустить их в подшипники, корпуса которых на болтах будут привинчены к уголковым стойкам рамы. Отрезки возьмите такой длины, чтобы на их концы можно было прикрепить ручки для вращения бочки.

Для закладки компонентов раствора и его

нержавейки. И еще важный совет: бочку установите на такую высоту, чтобы под нее можно было подвести тачку.

М.Леухин

Тульская обл.

пластмассовые цветочные ящики.

Кстати, такой грядке можно придать любую конфигурацию.

Б.Никитин

Ярославская обл.

ОТ РЕДАКЦИИ

Убедительная просьба ко всем, кто посылает в журнал свои статьи или письма для публикации, указать следующие сведения: ваши фамилию, имя и отчество; адрес с индексом; число, месяц и год рождения; паспортные данные (полные, в том числе код подразделения); ИНН (выдает налоговая инспекция); номер пенсионного страхового свидетельства (выдает Пенсионный фонд РФ по месту жительства).



Портрет беседки на фоне лета

Сначала, пожалуй, надо задаться вопросом: а зачем и какая именно нужна беседка? Хотите ли с компанией мирно попивать чай в теничке либо просто почитать спокойно книгу после трудов праведных. От этого зависит, будет ли ваша беседка большим сооружением под кровлей или просто скамейкой с навесом в окружении зелени.



Самая распространенная ошибка - поставить ее на практически пустом месте, чуть ли не посередине участка (газона). И стоит она на юру, и сидеть в ней как-то неуютно, зато перед соседями можно хвастаться: смотрите, какую отгрохали, со всех сторон видно. А между тем место ей - в самом укромном уголке. Недурно защитить ее с тыла зеленью (плотной посадкой деревьев и кустарников, желателен декоративных). По бокам можно пустить цветы «на снижение» (по высоте - плавно сбегая от высоких на заднем плане к нулю на переднем).

И стоять беседка должна так, чтобы ею было удобно пользоваться. Недаром понятия функция и красота неразрывно связаны. Если она служит местом для

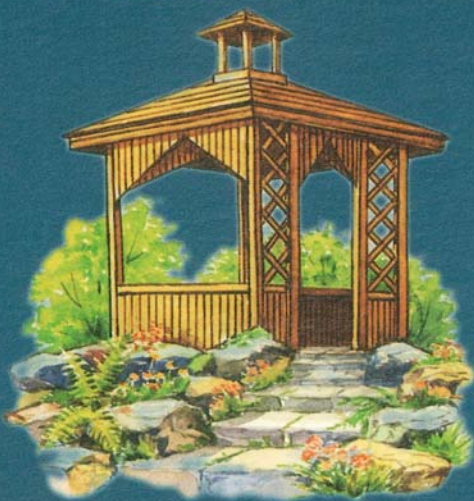

пикников - к ней должен быть удобный доступ от кухни, если ей предназначено быть местом тихого отдыха, то хорошо предусмотреть какие-то кулисы, укрывающие ее от постороннего взгляда (плотная живая изгородь, трельяж, увитый лианами).

Строительный материал должен соответствовать облику беседки и ее «окружения». Нельзя делать беседку в стиле «кантри» из металлических труб или уголка. Это скорее подходит для скверика в небольшом городке. В наших условиях лучше делать ставку на дерево. Материал теплый, душевный. И зачастую - подручный. Так, например, можно соорудить очень милую беседку из неопшкуренных кривоватых сучьев (естественно, обработанных от гниения), получится сооружение в так называемом «лесном» стиле, модном уже лет эдак сто двадцать. Кстати, основание можно слепить из дикого камня, который со временем красиво покроется папиной мхом.

Можно воспользоваться деревом живым, заплетя навес из посаженных ивовых прутьев или оперевшись на растущие молодые деревца, чьи веселые кроны убаюкивают ласковым шепотом.

Правда, наш народ больше любит дерево острюганное, по линейке выправленное и покрытое свежей красочкой. Но и эту прямолинейность обязательно нужно смягчить живыми растениями, посаженными вокруг.

Друзья! Надеемся, что вас вдохновит эта публикация, и вы расскажете в письмах о беседках, которые с любовью построили на своих участках.

Е.Грошавень

Рисунки Ю.Семенова



Комфорт в доме

Прошлым знойным летом, когда лесные пожары всерьез угрожали многим поволжским деревням, я познакомился с молодым лесничим Александром Бирюковым. Его дом мне посоветовали посмотреть наши общие знакомые, которым понравилось прежде всего то, что бытовые удобства расположены непосредственно под крышей.

Пятистенок на кордоне

...На опушке березовой рощи особняком стоял добротный пятистенок, компактный и достаточной обжитой, хотя и со следами «незавершенки». Хозяин, Александр, крепко скроенный мужчина лет тридцати пяти, и его жена Лариса оказались радужными и приятными собеседниками. Они подробно рассказали о своем житье-бытье на кордоне.

Александр: Идея построить свой дом у нас с Ларисой родилась еще перед женитьбой. Жить с родителями надо, пока ты не обзавелся своей семьей. Две семьи в одном доме - не жизнь, а мучение. Стал вопрос: где строить?

Лариса: Я хотела поселиться на станции, недалеко отсюда. Там мои родственники живут. Саша уперся - только здесь!

А.: Дело в том, что я уже тогда работал в лесничестве, и лес на строительство мне выписали по льготной цене.

Сруб поставил в одно лето 1991 года, а делянку березняка под усадьбу с большим трудом оформили только на третий год. В памятный День независимости 12 июня приступили к закладке фундамента.

Л.: Время даром не теряли. Выверили, какая площадь нужна будет для нашей семьи, регулярно вносили поправки: через год после свадьбы родился первенец, через три - второй сын. Значит, решили, нам понадобятся, как минимум, две изолированные спальни и гостиная. Причем просторные, чтобы у каждого сына была своя кровать и отдельный рабочий стол. Обязательно кухня и желательна - столовая.

А.: В каталоге подходящего для нас типового проекта мы не нашли. Но с его помощью смогли сделать свой план, и как показало время, получился он, на наш взгляд, без особых погрешностей. Единствен-

ное замечание: потолок надо было поднять выше, хотя бы на один венец. Конечно, дополнительный объем потребовал бы лишних расходов на топливо (наши предки все учитывали четко), но это мы могли бы себе позволить. В старину дом состоятельного крестьянина состоял из 13-14 венцов. Теперь, думается, такая норма устарела: надо бы пару венцов добавить.

Л.: По мне и так неплохо. По крайней мере, у меня не было желания что-нибудь перепланировать, скажем прорубить еще одну дверь или забить «лишнее» окно. Мы не стремились пустить пыль в глаза односельчанам, просто хотели построить дом, удобный для жизни. Кажется, получилось. Без выкрутас - излишества дорого обходятся. А вот Сашино предложение украсить кое-что резьбой, без чего, в принципе, можно было обойтись, я поддержала. Оживляет...

А.: Да, внешне дом - обычный деревенский, с двускатной высокой крышей. В будущем там можно устроить еще две полноценные жилые комнаты. Сам сруб в плане 8x8 м, но нижний венец пропущен на 11x11 м и на нем сделан

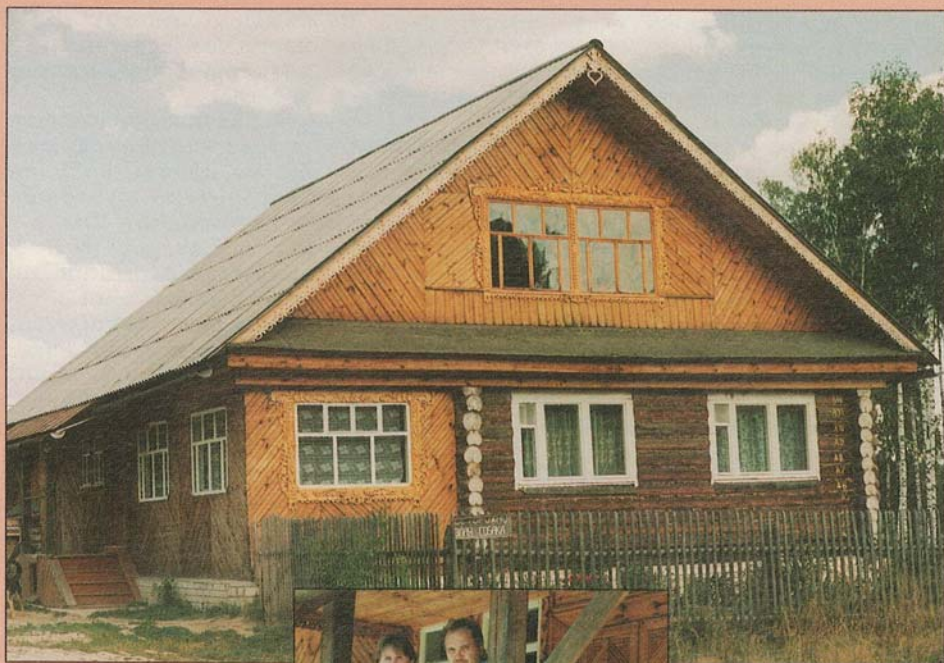

прируб шириной 3 м. В чистоте жилая площадь составляет примерно 70 «квадратов», не считая веранды.

Много времени заняло строительство фундамента. Сделал его заливным ленточным. Где-где, а тут экономить не стоит - наши грунты неустойчивы, поэтому надо рыть траншеи или котлован на глубину промерзания. Нам немного повезло: прокопали полтора метра и наткнулись на слой крупного галечника, ниже вообще каменное основание. Чего же дальше рыть!

Л.: Бывало, не спится, в голове разные мысли: как отопить дом, чтобы ребята не мерзли? Неужто по-прежнему ходить в туалет во двор? Где



Хороший дом - лучшее свидетельство благополучия в семье

брать воду - рядом ни родника, ни речки? Но главное - чем и как отапливать жилье?

А.: Выбирать не приходилось: газа нет, а дешевые дрова - в двух шагах. Но ставить печку не хотелось. Приятель в свое время сложил кир-

пичный дом, для отопления установил в подвале котел. Это устройство напоминает печку-голландку, в которой смонтирован сам котел, сваренный по периметру топки из толстых стальных труб. Система давно известна. Так вот, его котел прежде всего нагревал подвал, где хранилась всякая снедь. Картошка растет, капуста киснет, а батареи чуть теплятся - не хватает давления.

Мы установили печку-котел в хозяйственной зоне возле стены, где снаружи расположен дровяник. Я прорезал в ней лючок, утеплил, и теперь не нужно носить дрова через весь дом.

Вместо традиционных батарей установил 9-сантиметровые трубы-регистры. Такие же потом пошли на скважину.

Не скрою, дорогое это удовольствие. Выложить печь было бы дешевле. Зато выгадали больше: топим котел один раз в сутки, дров тратим меньше, а тепло держится дольше. К

утру температура не опускается ниже 15 градусов при любом морозе. Стены не промерзают, не мокнут.

Л.: Окна намеренно сделали большими - пусть светло будет в доме, особенно в комнате у ребятишек. Понятно, чем больше окна, тем больше тепла уходит. Но лучше сжечь не-

сколько лишних поленьев, чем весь зимний день сидеть при электричестве.

А.: Некоторое время спустя задумался: как бы не возить воду на «запорожце» из неблизкого колодца? Уже решился было нанять бригаду бурильщиков, но опять же вовремя остановил один знакомый, посоветовав самому пробить скважину непосредственно... на кухне.

Поначалу предложение нам показалось несколько авантюрным. Но когда разобрался в той механике, пощупал все своими руками и посмотрел, как сделал мой приятель, и я отважился. Благо, жена поддержала и даже подала разумную конструктивную идею. В чем ее суть?

Так как на глубине 1,5 м могли быть крупные камни, пробурить которые нам было бы не под силу, решили сначала вырыть шахту-колодец диаметром 2,5 м на глубину залегания слоя каменистой породы, затем обложить стенки ямы силикатным кирпичом, превратив ее в погреб. И только с того уровня, потратив неделю на эти незапланированные работы, стали бурить скважину как обычно. Обустроенная широкая и глубокая яма позволяла свободно манипулировать буровым инструментом и обсадными трубами трехметровой длины.

Представляете, вдвоем с братом Андреем мы



С такими водоотливами крыльцо всегда сухое. Над дверью хозяин трудился не один день

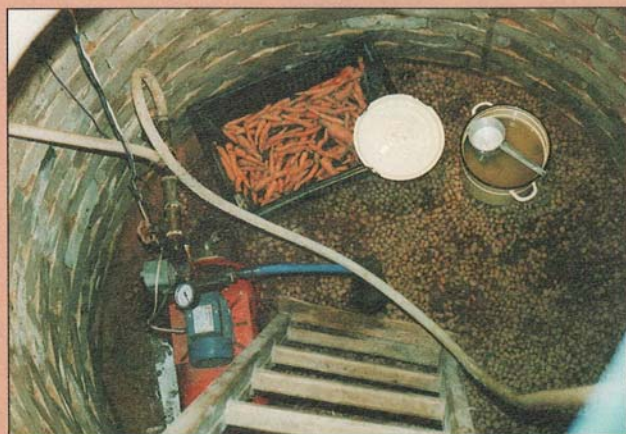

«Прямом» колодца - он же погреб. Слева безотказно работающая автоматизированная насосная станция

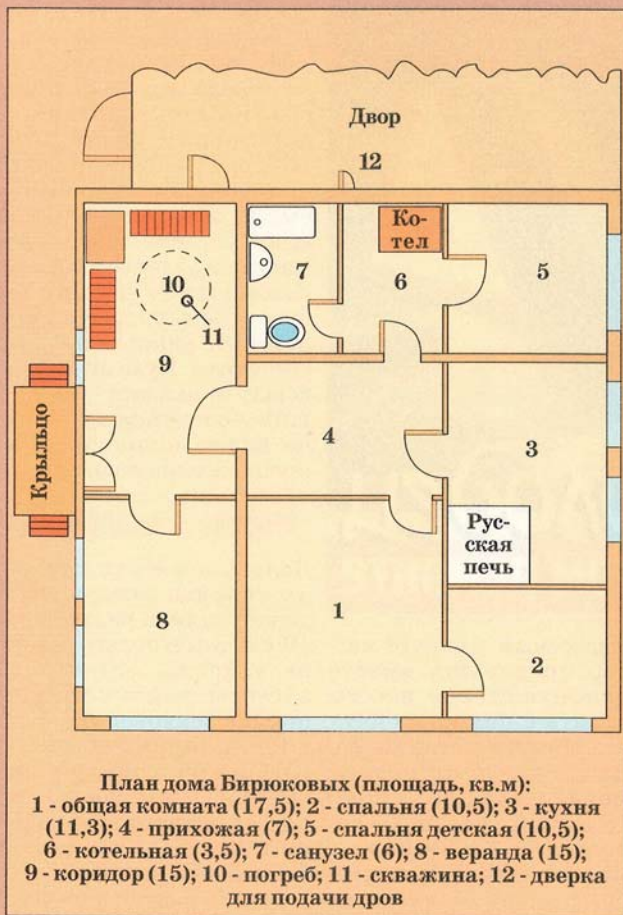

лый, с водосливом в отстойник-септик. Туда стекают и все прочие бытовые воды.

Л.: Мне нравится управлять нашими агрегатами. Затопишь по утрам котел, если в доме прохладно, включишь газовую плиту, чтобы сварить что-то, и тут же, не теряя времени, запускаешь стиральную машину... Все работает, а ты



Хозяйка демонстрирует кухонные удобства: все под рукой и просторно

добыли воду с 12-метровой глубины за два дня! Довольно легко прошли первые шесть метров, и тут, поставив оцинкованную обсадную трубу, почувствовали себя профессионалами.

Когда подняли порцию крупного песка, похожего на промытый речной, поняли, что цель достигнута. Осадили трубу, в нее опустили трубу меньшего диаметра с наконечником-фильтром, подсоединили насос, взятый напро-

кат у знакомых, и вода пошла. Сначала мутная, затем все светлее и светлее.

Вскоре поехал я в магазин за собственным насосом, а вернулся с автоматизированной насосной станцией. С той поры прошло уже пять лет, а она качает как новая. Никаких хлопот с подачей воды и ее подогревом... У нас только баня, поставленная во дворе, сделана по старинке. Туалет же - под крышей дома, теп-

сидишь, следишь и радуешься - хорошо!..

В этот момент, прерывая наш разговор, раздался тревожный звонок «мобильника»: Александра срочно вызывали на место очередного лесного пожара, в район реки с неожиданным названием - Узола, созвучным с тепло воспетой Арсеньевым в знаменитой повести. Не хотелось, но пришлось спешно прощаться. «Дома почти не бывает», - вздохнула Лариса. Записал Алексей Сибирев

«Этот колодец - на века», - радовался я, когда отслуживший свой срок основной сруб заметили бетонными кольцами. Действительно, десять лет мы горя не знали. Но вот стали замечать, особенно после затяжных дождей, что вода в колодце теряла прозрачность, появлялся привкус глины.

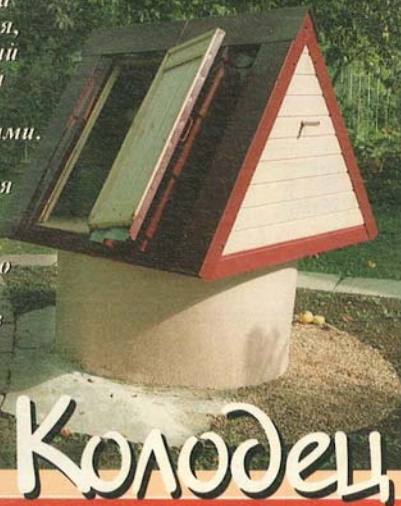

Колодец на капитальном ремонте

Трудный выбор

Обследование колодца выявило сдвиги двух верхних колец, в образовавшиеся щели и проникла грунтовая вода. Посыпались многочисленные, думаю, даже искренние советы. Наиболее дельным показалось предложение откопать колодец снаружи, сдвинуть кольца на место и заделать швы как изнутри, так и снаружи. На нем и остановились.

Разочарование подстерегало уже на уровне первого кольца: по всему периметру проступали отчетливые трещины, уходящие в глубину. Стало ясно, что необходимо его менять. Позже выяснилось, что и второе кольцо - тоже. А вместе с ними надо было менять и весь план реконструкции колодца.

Известный в округе мастер предложил вместо ремонта старой шахты залить с помощью двух кольцевых металлических опалубок новую, монолитную, без единого шва. Технология хорошая и надежная, у многих такие колодцы безотказно служат не один десяток лет. Смущало лишь одно «но» - цена: 1 метр - 2 тысячи рублей, плюс материалы (песок, щебенка, цемент и арматура). Простой расчет показывал, что реконструкция обойдется в 14-15 тысяч рублей. Их-то и не было. Значит, пока копишь, придется жить без колодца. Или придумать что-то другое. Вот для тех, кому потребуется «что-то другое», и предназначен этот совет.

Идея родилась неожиданно: что, если исполь-

зовать старый колодец в качестве наружной опалубки?! Теоретически это представлялось просто. В старые кольца с внутренним диаметром 100 см устанавливаем опалубку диаметром 80 см. В образовавшийся зазор устанавливаем арматуру и заливаем бетон. Швов в таком колодце не будет. Земляные и такелажные работы не потребуются. Куда ни кинь - всюду экономия. По нашим подсчетам выходило вдвое дешевле, чем предложение мастера.

Мороза с опалубкой

Делать ее на всю глубину колодца нельзя: надо залить раствором 10-сантиметровый зазор не удастся, останутся пустоты, через которые пойдет верховодка.

Решили работать с разборной опалубкой высотой 1 м (плюс 20 см для надежного сопряжения заливаемых слоев без зазоров и швов).

Теперь надо было ответить на более сложный вопрос: как сделать опалубку, чтобы проще и надежнее собирать и разбирать ее в тесном объеме колодца.

Поступили «грубо и зримо»: на большом листе картона очертили круг диаметром 80 см (рис. 1). Это внешняя граница опалубки. Отступив 2-3 см на толщину досок, из которых предстояло ее изготовить, провели вторую окружность. Затем наложили сверху доску так, чтобы ее край проходил

по касательной ко второй окружности (на рис. 1 показано пунктиром), перенесли отсекаемую дугу на доску и отрезали обозначенный сегмент. Используя его как шаблон, изготовили еще 7 таких деталей. Их толщина должна быть не менее 3 см.

Положив четыре сегмента на внутреннюю окружность, разметили и подрезали углы, чтобы детали хорошо совпадали с окружностью, как показано на рис. 2. Такую же процедуру надо повторить со всеми сегментами.

Теперь, когда заготовки для верхнего и нижнего ярусов крепления опалубки получены, можно приступать к изготовлению четырех фрагментов. Их конструкция представлена на рис. 3. Для того чтобы на каждый сегмент приходилось целое число досок, допускаются зазоры между ними не более 1 см. Такой же зазор должен быть и между соседними досками двух фрагментов. Доски прибиваем к сегментам, отступив на 25-30 см от верхнего и нижнего края.

Фрагменты соединяются в цилиндр с помощью брусков сечением 4x4 см (рис. 4) и металлических штырей (можно использовать гвозди 150 мм), которые вставляют в просверленные отверстия.

Теперь остался последний этап в изготовлении опалубки: обеспечить ее герметичность и легкость освобождения от раствора. Для этого каждый фрагмент снаружи надо покрыть рубероидом, за-



Рис. 1



Рис. 2



Рис. 3

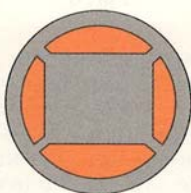

Рис. 4

вернув края вовнутрь, и прикрепить (рис. 5). Зазор, который мы оставляли между фрагментами, и предназначен для двух слоев рубероида.

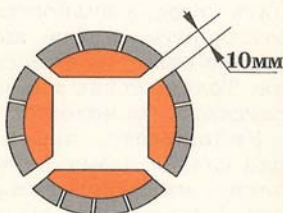
Сегменты и крепежные бруски необходимо пронумеровать, чтобы при каждой последующей сборке они устанавливались в том же порядке. Пометки лучше всего делать краской или чернильным карандашом, да пожирнее, чтобы хорошо читались в полумраке колодца.

Подготовка арматуры

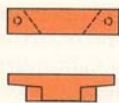
Рекомендую купить специальную арматурную сетку (толщина проволоки 3-4 мм) с ячейкой 10x10 см - легче будет заливать и трамбовать раствор.

Подготовка арматуры начинается с точного определения размера. Если мы хотим, чтобы она проходила посередине зазора между старыми кольцами и опалубкой, то диаметр ее должен быть равен 90 см. Это значит, что необходимо отрезать кусок длиной 282,6 см. Такая точность крайне важна, так как сблэан использовать целое число ячеек неминуемо приведет к ошибке в диаметре на несколько сантиметров. Каждый кусок (лист) арматуры как по ширине, так и по высоте должен быть больше, чем требуется, на 2-3 см. Этот запас необходим для их связывания. Высота арматуры также должна быть больше высоты опалубки (в нашем примере

это 1,2 м), чтобы место связки кусков не совпало с местом сращивания бетонных слоев.

Кроить сетку на листы выбранных размеров лучше посередине ячеек. После раскройки выступающие концы проволоки загибают, как показано на рис. 6. Затем листам придается форма будущего цилиндра, что удобно делать на верстаке с помощью подкладки и молотка.

Подготовленные таким образом листы собирают в цилиндр и плотно зажимают крючками. Не следует сразу собирать цилиндры на всю высоту колодца, так как арматура будет мешать работе.

Установка опалубки

Это непростая операция. По периметру колодца надо выложить несколько рядов кирпичей. Их число (высота кирпичной кладки) определяется скоростью притока воды. Откачав ее, насколько позволяет насос, определяем уровень подъема воды через 10-15 мин. До этого же уровня и должна быть поднята кладка. Вполне приемлемая высота - 50-60 см, т.е. 8-9 рядов кирпичей. Кстати, всю работу целесообразно проводить ранней осенью, когда уровень воды в колодце и, соответственно, скорость ее притока минимальные.

Для возведения кирпичной кладки понадобятся, как минимум, лестница, ведро с веревкой, высокие болотные



Рис. 5



Рис. 6

сапоги, резиновые перчатки и строительная каска. Вода в колодце холодная, и учитывая осеннюю погоду, выбирайте такую одежду, чтобы не простудиться.

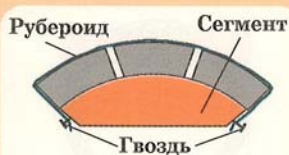
Откачав воду, необходимо не просто выключить насос, а полностью отключить от сети, выдернув вилку из штепселя. Только тогда можно спускаться в колодец.

Укладывать первый ряд надо особенно аккуратно, на выровненное дно. Кирпичи укладываются по периметру старого бетонного кольца. Важно подобрать размер последнего в ряду кирпича, чтобы он, распирая, действовал как замок. Если из-за притока воды не удастся положить первый ряд полностью, следует прервать работу, вылезти из колодца и откачать воду. Это, в общем-то, очевидное обстоятельство оговаривается особо потому, что первый ряд надо выложить хорошо и надежно, поэтому не следует торопиться. Укладка последующих рядов пойдет значительно

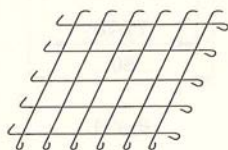
быстрее. Каждый последующий ряд целесообразно начинать, укладывая первый целый кирпич на замок предыдущего. Тогда замки и стыки соседних рядов не будут находиться друг над другом.

После укладки кирпича четыре фрагмента опалубки опускаются в колодец, устанавливаются на кирпичную кладку и собираются в цилиндр, начиная с нижней части и соблюдая нумерацию сегментов. Поскольку ширина кирпича 11,5 см, а зазор между опалубкой и старыми бетонными кольцами 10 см, то цилиндр будет надежно стоять на кирпичной кладке. Необходимо только так отцентровать нижний край опалубки, чтобы кольцевой зазор был одинаков по всей окружности. Затем скрепляются верхние части фрагментов, окончательно выравнивается кольцевой зазор и в него опускается арматура. Напомним: она должна выступать над опалубкой на 10-15 см. Верхний край ее распирается клинышками на гвоздях, как показано на рис. 7, что придаст опалубке необходимую жесткость. На этом установка опалубки завершена, можно переходить к приготовлению и заливке раствора.

Заливка раствора

Для раствора можно использовать обычный цемент. Однако лучше купить специальные марки, которых на рынках немало.

Замешивал песок и цемент я в деревянном растворном ящике.

После приготовления тройной сухой смеси сделайте в ней углубление и влейте половину предназначенной воды. В окончательном виде раствор должен быть однородной массой, напоминающей густую сметану.

Следом добавлял щебенку и снова все перемешивал. Обращаю внимание на эту операцию потому, что от нее будет зависеть прочность бетона.

Заливать рекомендую вдвоем. Один человек находится внизу, на сегментах опалубки или на ступенях лестницы. Другой подает раствор в ведре. Приняв его, «выливает» содержимое через край опалубки. Слово «выливает» не случайно взято в кавычки. На самом деле его придется вытряхивать (а еще лучше - выгребать тонким мастерком).

«Вылив» несколько ведер, раствор утрамбуйте (удобнее ломом). Работа тяжелая и нудная, но выполнять ее надо очень тщательно.

В это время и после заливки надо следить, чтобы уровень воды не поднимался выше кирпичной кладки. Но и затем придется удерживать его на том же уровне в течение 5-6 часов, чтобы раствор успел затвердеть. Снять опалубку можно не ранее чем через 2 суток.

Сначала ее надо разобрать: вынуть клинышки, штыри и убрать бруски, обстучать тяжелым



Рис. 7



Рис. 8

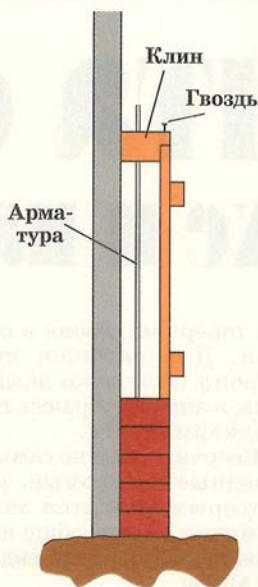

Рис. 9

молотком изнутри и удалить из колодца каждый фрагмент опалубки.

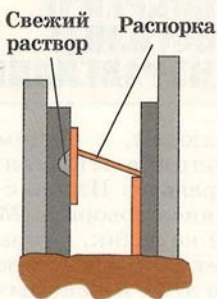
Оторвать первый фрагмент от бетона бывает тяжело, но следующие пойдут легче, хотя рубероид пострадает.

Под опалубкой на новой высоте соорудите постамент высотой на 5-10 см ниже бетонного слоя. На его изготовление понадобятся четыре бруска и столько же досок. Бруски ставят вертикально на дно колодца и скрепляют досками.

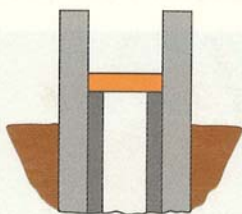
Теперь нарастите по высоте арматуру, так чтобы она была выше опалубки на 10-15 см. Постарайтесь при этом сохранить ориентацию фрагментов опалубки по сторонам света.

Конец - делу венец

Заливать бетон предлагаю чуть выше уровня земли, чтобы не попадали внешние воды.

Закончив заливку и сняв последнюю опалубку, осмотрите внутреннюю поверхность шахты. К сожалению, почти наверняка найдете несколько раковин. Заделайте их свежим раствором и на двое суток прижмите доской (рис. 8). Теперь из вашего колодца можно запускать ракеты. Прочность обеспечена на года. Воду в колодце от замерзания предохранит внутренняя крышка (рис. 9).

Очень хочется узнать, воспользовались ли вы моим опытом.

Е.П.Каплар,
колодчестроитель поневоле



Защита сада: в воздухе и на земле

ПЕРНАТЫЕ СТРАЖНИКИ

Одно время у нас на земляничной плантации развелось много сверчков. Начну поливать - из-под каждого куста выскакивают насекомые, облюбовавшие там место для своих гнезд, да все парами.

Вскоре нашими сверчками заинтересовалась синица с соседнего неухоженного участка. Сядет на ветку и ждет, когда вылетит «сладкая парочка». Осмелела настолько, что стала хватывать их чуть ли не из-под моих рук.

Ее примеру последовали другие синицы. Убедившись, что я им не враг и даже кошку Василису ко времени их трапезы отгоняю подальше, стали моими верными союзницами. Как только я подойду к земляничной грядке, они тут как тут. К осени все насекомые были истреблены, никакие ядохимикаты не понадобились. Наше сотрудничество в борьбе с разными насекомыми на участке продолжает-

ся теперь из сезона в сезон. Для синичек построил несколько домиков, а зимой стараюсь их подкармливать.

Сверчки - еще не самые вредные насекомые, на которых охотятся мои синички. Они вообще надежные стражники сада.

Ю.Минин

г. Краснодар

ПОКРЕНЧЕ ПОСОЛЦЕ... МУРАВЬИКИ

У людей, в общем-то, терпимое отношение к муравьям. Не зря с уважением говорят: «Муравей не велик, а горы копает». Большинство видов этих насекомых полезные, за исключением, на мой взгляд, домашних, падких на съестные припасы. Огородни-

ки по разным причинам не любят черных муравьев. Я же на них зла не держу, ведь они уничтожают вредителей.

Однажды с интересом наблюдал, как они атаковали колорадского жука - «американец» позорно бежал с места битвы. Смее утверждать, что на моем участке мало грызунов потому, что не выдерживают соседства муравьев. Из «ПХ» с интересом узнал, что они отличные опылители.

А защитить плодовые деревья от муравьев можно и так: моя мама на штамбы надевала воронку из гладкого материала, смазывая внутреннюю поверхность вазелином. Древесная зола и мел, насыпанные вокруг деревьев и грядок, также на какое-то время отпугивают муравьев.

Чтобы они не досаждали, гуманнее придумать какие-то меры, ограничивающие численность насекомых. Я, например, разрушаю муравейники и проливаю кладки яиц крепким раствором поваренной соли. Тогда муравьи не смогут их унести в новый инкубатор.



Мой сосед по участку считает, что лучше перепоручить это дело воробьям, которые с большим аппетитом склевышивают соленые яйца из разрушенных муравейников. Не брезгают они и другими вредными для сада насекомыми.

Ю.Крицын

Липецкая обл.

ГРЫЗУНАМ НЕ ПО ЗУБАМ

Совсем недавно водяные крысы (их еще называют большой полевкой) бесчинствовали у нас повсюду, и казалось, управы на них нет. Вины в том же мы



Вот она - большая полевка или водяная крыса

сами, создавая грызунам райские условия. Этот тупомордый грызун с мощными желтыми резцами летом питается в основном болотной растительностью, а в засуху часто перебирается поближе к людям: у них всегда есть чем поживиться и где поселиться. Плодовые деревья мы сажаем «по науке»: копаем просторную яму и засыпаем ее плодородной почвой. Яблонька, быстро укореняясь, идет в рост, а мы ей

сверху еще перегнойчику - не жалко! Представьте теперь состояние крысы, которая, продравшись по целине, попадает вдруг в такой оазис - что-то вроде пятитизвездочного отеля со шведским столом. Тут тебе и червячки, и корешки. Да и зимовать здесь - одно удовольствие. И остается скоро у яблоньки вместо роскошных корней обглоданная культура.

«Чего это яблонька хиреет?» - сокрушаемся мы. А как нору увидим, начинается война, в которой почти всегда побеждает крыса. Надо бы давно нам усвоить: они на земле хозяева, а мы - гости. Всех кротов и землероек, к сожалению, не переловишь.

Но сдаваться я не хотел. Подумав, принял простое решение: под деревом создал зону, непригодную для жизни грызунов (прошу извинить ученый народ, но такого опыта я пока не встречал). Сажая новое дерево взамен погибшего, яму до уровня земли засыпал битым кирпичом, камнями, консервными банками, бутылками и прочим хламом. Сверху добавил стальной проволоки, кривых гвоздей, но уже вперемешку с хорошей землей.

На такой пьедестал поставил саженец и присыпал плодородной почвой с грядки, смешав с рубленным дерном. Борюсь за чистоту приствольного круга считаю вредной затеей: летом, бывает, воды на полив

не хватает, а дерн защищает землю от пересыхания. Потом узнал, что навоз под яблоню ни в коем случае нельзя класть - это смерть для нее. Органику лучше вносить в виде растворов на расстоянии метра-полтора от ствола. Корни яблони быстро разрастутся в радиусе 2-3 метров от ствола, теперь уже не страшно, если несколько корешков повредят грызуны. Главное, чтобы основные корни были целы.

Д.Аверченков

Псковская обл.

ВВРОД МУРАВЬИ НЕ ХОДЯТ

Для борьбы с муравьями я использую только экологически чистые методы. Трудно преградить им дорогу на деревья, где они «доют» тлей. Есть лишь одно препятствие, которое осилить не могут ни при каких условиях, - это вода. Из пластилина я делаю на стволах кольца с канавками, в которые наливаю воду. На дереве быстро размножаются хищные насекомые, легко справляющиеся с вредителями. Только необходимо регулярно подливать воду и следить, чтобы нижние ветки не касались земли и других растений.

Я уже несколько лет использую этот метод, и он меня не подводит.

А.Герман,

садовод-любитель



Зима пробует силы

Ноябрь в большинстве районов европейской территории России ожидается холоднее обычного, с дефицитом осадков.

В первой декаде в большинстве районов европейской территории еще удержится теплая погода. В Центральном районе 3-8 градусов тепла, в отдельные дни возможны небольшие дожди, утром густые туманы. В Волго-Вятском районе и на Среднем Поволжье погода неустойчивая, с небольшими осадками, днем от нуля - плюс 4 до 2-7 тепла, на дорогах местами гололедица. На севере теплыми будут лишь первые дни месяца, а к концу первой декады там резко похолодает: ночью местами до минус 15-20 градусов, образуется снежный покров.

В начале второй декады с северо-восточным ветром холодный арктический воздух устремится к югу. Похолодает в Центральном и Центральном-Черноземном районах: ночью минус 10-15 градусов, днем минус 5-10, в Волго-Вятском районе и на Средней Волге на 2-3 градуса холоднее (на Нижней Волге днем около нуля и осадки), небольшой снег, слабая метель, на дорогах гололедица. На юге европейской территории пока тепло:

днем 8-13 градусов, но там средиземноморский циклон вызовет проливные дожди, возможны грозы.

К концу второй декады погода смягчится, временами небольшие осадки, на дорогах гололедица, днем в Центральном и Центральном-Черноземном районах минус 3 - плюс 2 градуса. В Волго-Вятском районе и на Средней Волге днем минус 4-10, возможен слабый снег. Влажный атлантический воздух принесет тепло в северные районы, где не исключены оттепели. На юге днем около нуля, ночью до минус 5 градусов, временами небольшие осадки, порывистый восточный ветер.

В пятой пятидневке потеплеет. В Центральном и Центральном-Черноземном районах оттепели от нуля до плюс 5, на юге Черноземья до 8-10 градусов тепла, временами мокрый снег и дождь. До оттепели повысится температура в Волго-Вятском районе и на Среднем Поволжье, на дорогах сильная гололедица. На юге европейской территории России в теплом средиземноморском воздухе может быть до плюс 12-17 градусов, возможны небольшие дожди, утром туманы. К середине третьей декады на север вновь вторгнется арктический воздух, ночью минус 13-18, днем минус 5-10 градусов, снег, метель.

В последние дни ноября волна холода прокатится практически по всей европейской территории России. В Поволжье ночью до минус 20-25, днем не выше минус 14-19 градусов. В Архангельской области ночью до 30 мороза, днем 18-23. Похолодает в Центральном и Центральном-Черноземном районах, ночью местами до минус 20 градусов.

Арктический воздух доберется до юга европейской территории, где после очень теплой погоды резко похолодает: ночью местами до минус 10-15, днем 2-7 градусов мороза. Холод будет сопровождаться штормовым северо-восточным ветром, дождями, переходящими в мокрый снег, гололедом. Но похолодание будет непродолжительным, и в первые дни декабря, начиная с северных районов, заметно потеплеет.

На Урале среднемесячная температура на 2-4 градуса ниже обычной, лишь на Южном Урале она близка к норме. Количество осадков на Среднем Урале в пределах многолетних значений, на Южном Урале выше нормы. В первой декаде погода неустойчивая, оттепели будут чередоваться с умеренными морозами. Осадки наиболее вероятны в начале месяца и к концу первой декады.

К середине ноября значительно похолодает: ночью

минус 15-20, местами и ниже, днем 8-13 мороза; на Южном Урале пройдет небольшой снег и будет на несколько градусов теплее. В пятой пятидневке ожидается кратковременное повышение температуры до оттепели, снегопады и метели. Завершится месяц сильным похолоданием: ночью 25-30 градусов мороза, по региону до минус 35, днем 21-26; на Южном Урале ночью минус 20-25, днем 13-18 мороза, возможен слабый снег.

На юге Западной Сибири месяц на 3-5 градусов холоднее обычного. Осадки в пределах средних многолетних величин. В начале ноября облачно, временами осадки, ночью ноль - минус 5, да и днем не теплее.

К концу первой декады похолодает: ночью 20-25, местами до 28 мороза, днем минус 14-19. В середине месяца морозы ослабеют, пройдет снег. Но к концу второй декады вновь возможна волна холода: ночью минус 30, днем 15-20 мороза.

К середине третьей декады потеплеет, временами снег, слабая метель, днем минус 2-7, местами не исключена короткая оттепель. Завершится ноябрь морозной погодой: ночью минус 26-31, днем 17-22 мороза.

На юге Восточной Сибири и в Забайкалье ноябрь предполагается на 1-2 градуса холоднее обычного, с избытком осадков. В начале месяца осадки, местами сильные, днем ноль - плюс 5 градусов. Во второй пятидневке похолодает: ночью минус 23-28, днем 15-20 мороза, местами небольшой снег. Затем к середине месяца потеплеет, ночью небольшие морозы, днем не исключены оттепели, временами небольшой снег и слабая метель.

Вторая половина ноября отличится неустойчивой погодой. Умеренные (10-15) морозы будут сменяться потеплениями (до оттепели) с осадками, на дорогах гололедица.

На юге Дальнего Востока средняя температура ноября в пределах средних многолетних значений, лишь в Хабаровском крае и Амурской области может быть на градус холоднее обычного. А с осадками повсеместно дефицит, особенно мало их выпадет в Приморском крае.

Первая декада ожидается наиболее теплой: в отдельные дни днем до плюс 8-13 градусов. К середине месяца похолодает: ночью минус 10-15, днем 2-7; в Амурской области и Хабаровском крае после ночных холодов минус 20, днем 7-12 градусов мороза. В начале третьей декады вновь потеплеет, в Приморье не исключены оттепели до плюс 1-6; в Хабаровском крае и Амурской области минус 3-9, возможен небольшой снег. В последние дни месяца погода неустойчивая, небольшие и умеренные морозы будут чередоваться с оттепелями, в отдельные дни осадки.

В Санкт-Петербурге ноябрь ожидается на градус холоднее обычного, количество осадков на 20-25% меньше климатической нормы. В первой пятидневке небольшие дожди, ночью 4-6, днем 7-9 градусов тепла, ветер юго-западный. К концу первой - началу второй декады похолодает до минус 5-7 (по области до 12 мороза), днем минус 2-4, по области до 6 мороза, землю припорошит снежок.

В середине месяца поступит более теплый воздух, ночью ноль - минус 2, днем 1-3 тепла; на дорогах местами гололедица. К концу второй декады вновь похолода-

ет: ночью 8-10, днем 4-6 мороза, без осадков. В пятой пятидневке погода облачная, с осадками, днем от нуля - минус 2 до минус 3-5 градусов. На дорогах скользко. С 27 по 29 ноября возможна волна холода: ночью минус 16-18, днем минус 10, местами слабый снег. Завершится месяц потеплением, временами снег и мокрый снег, ночью минус 1-3, днем ноль - плюс 3 градуса, на дорогах гололедица.

В Москве и Подмоскovie ноябрь также холоднее и суше, чем обычно, но первая декада будет теплой: ночью ноль - плюс 2, днем 3-6 тепла; утром нередко густые туманы.

В начале второй декады с северо-восточным ветром поступит арктический воздух. Ночью до минус 12-14, днем 6-8 мороза. На дорогах гололедица, землю припорошит снежок.

К середине ноября с юго-западным ветром поступит более теплый воздух, ночью до минус 6, днем от нуля до минус 2. К концу второй декады вновь усилятся влияния антициклона, ночью до минус 10, по области до 13 мороза, днем 3-6.

В пятой пятидневке ожидается выход глубокого циклона, который принесет осадки и оттепель. Временами мокрый снег и дождь, на дорогах скользко. С 27 по 29 ноября похолодает: ночью минус 18-20, днем 13-15 мороза. В последний день ноября с Атлантики начнет поступать теплый воздух, пройдет снег, слабая метель, ночью минус 10-12, днем 2-4 мороза.

Виталий Стальнов,
действительный член
Русского географического
общества
Ассоциация
«ПРОГНОЗЫ И ЦИКЛЫ»

СОРТА, КОТОРЫЕ МЫ ВЫБИРАЕМ

В сентябрьском номере прошлого года редакция объявила конкурс. Первые его итоги мы подвели в январе. А сегодня публикуем еще несколько сообщений наших читателей, которые также получают призы конкурса - наборы семян. Надеемся, что их опыт поможет и другим овощеводам выбрать наиболее подходящие сорта.

Уральская капуста

Живем мы на Урале. У нас прекрасный плодовой сад, всегда отменный картофель, томаты созревают на корню, даже в открытом грунте. Не раз мы побеждали на огородных выставках. Но любимая наша культура - белокочанная капуста. Выращиваем сорта *Июньская*, *Номер Первый Грибовский 147*, *Золотой гектар*, *Надежда* и *Московская поздняя*, которая дает вилки до 15 кг. Под капусту специально компостируем дерновую землю с навозом и золой, получая к осени отличную плодородную смесь. Сеем своими семенами - они лучше приспособлены к местным условиям. Перед высадкой обязательно прогреваем их 20 мин в термосе с горячей (50°) водой, а затем остужаем.

В конце февраля набираем парник горячим навозом, засыпаем подготовленной почвой, закрываем рамами, сверху укладываем пленку и со-

лому. Несколько дней грядка пропаривается. В первых числах марта проливаем ее кипятком с марганцовкой, сеем капусту и закрываем парник. Через неделю весь он становится зеленым, но еще месяц приходится закрывать его пленкой и соломой. Чтобы корни были сильными и росли вглубь, поливаем рассаду редко, но обильно. Подкармливаем растения лишь настоем коровяка (1 л на ведро воды) за неделю до высадки на постоянное место.

Чтобы скорее растаял снег, в середине апреля ворошим его лопатой, и на майские праздники грядку уже можно перекапывать. Заделываем граблями фосфорные и калийные удобрения, располагаем лунки по схеме 60х30 см, в каждую бросаем по горсти золы для защиты от капустной мухи и сразу же высаживаем рассаду. Лишнюю продаем - есть свои постоянные клиенты.

Как только рассада тронется в рост, подкарм-

Урожайные
Грядки

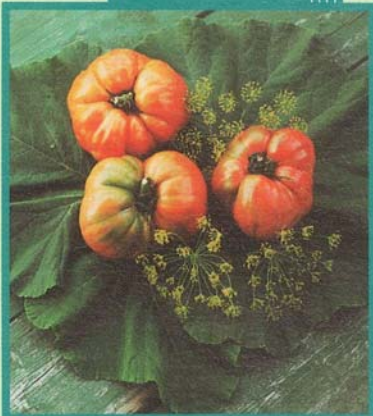

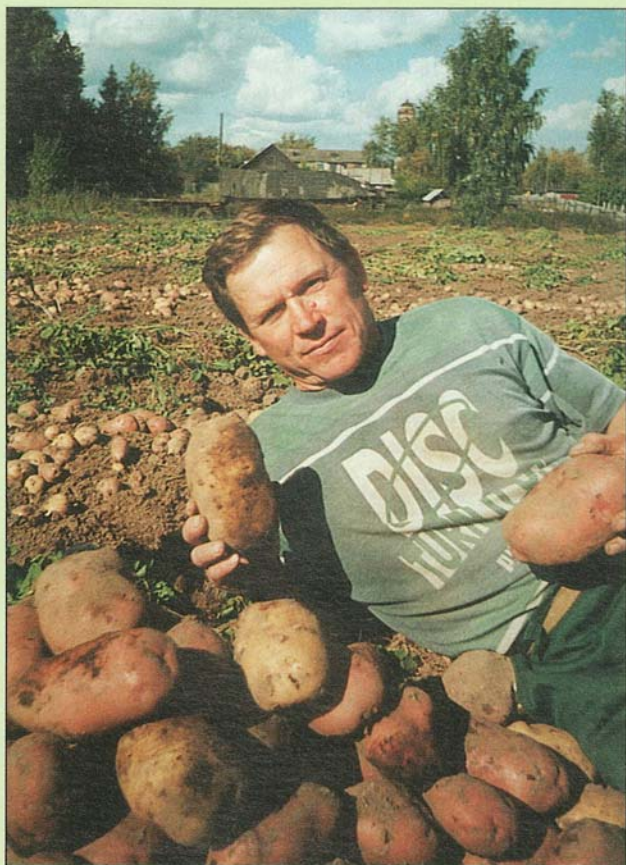

Картофель также удается Костаревым. Клубни крупные, но без избытка нитратов

ливаем ее настоем коровяка и крапивы. Поливаем вечерами, чтобы растения за ночь напились, а утром граблями рыхлим почву - закрываем влагу. От крестоцветной блошки нам помогает избавиться не табачная пыль или зола, а уксус (1 ст. ложка 70%-ной эссенции на ведро воды). А вот против белянок и тли приходится дважды применять Инта-ВИР.

Капуста у нас всегда чистая, крупная, соч-

ная. Торгуем ею с середины июня и до поздней осени - развозим вилки в столовые и детские сады. И хотя пенсионеры, не сидим сложа руки.

супруги Костаревы
Пермская обл., с. Неволино

Вот так Клавдия Петровна!

Весна у нас, наверное, раньше всех в стране начинается: 1 мая мы уже пробуем первую молодую картошку, а огурцы сеем

в теплицу в конце марта. Но в прошлом году приключилась беда - не всходят огурцы - и все тут.

Сорта хорошие были: *Родничок*, *Журавленок*, *Тополек*, но, видимо, фирма подвела. Все, как обычно, делала: землю мягкую плодородную приготовила, навоз свой, от болезней семена дезинфицировала. А все равно из 60 штук разных сортов проросли лишь три. Несколько раз пересевала, но толку не было. Промучилась до апреля, потом заморозки ударили, июнь тоже прохладным оказался - днем не более 15°, ночью около 10°.

Так и возилась с огурцами, пока семена не закончились. Пришлось идти в магазин за новыми. Предложили гибрид *Клавдия*. Взяла, посеяла, невзирая на лунный календарь, и с тревогой стала ждать результат: семена-то дорогие, два рубля штука.

Шло время, и мои огурчики быстро подрастали. После пятого листа *Клавдия* сразу дала зеленец, затем еще лист и плод, за ним новый поспевае. Огурцы темно-зеленые, без горечи, плотные, хрустят. Хороши и в салате, и в мариnade. Просто не Клава, а Клавдия Петровна!

Всего-то 6 семян в пакете было, но они нас, детей и еще соседей накормили. А плодоносила *Клавдия* до октября. Вот так я для себя случайно новый сорт открыла.

Т.Янпринцева

г. Сочи

Суровый климат - не помеха

Климат у нас такой, что каждый год что-то случается: то наводнение, то жара. Заниматься огородом сложно. Поэтому очень тщательно подбираю сорта. Несколько лет выручали огурцы *Конни*, *Пасаде-на*, *Маринда*, а в том году обильный урожай дал гибрид *Примадонна*. Уже с середины июня ели душистые вкусные зеленцы.

Как и прежде, у меня удался баклажан *Алмаз*, хотя *Черный красавец* его обогнал по урожайности. Из кабачков советую выращивать сорта *Цукеша* и *Спагетти*. Последний такой необычный, почти без семян, быстро готовится и вкусный. Из перцев, как обычно, выручили *Агаповский* и *Богатырь*. Они неприхотливые, урожайные, вкусные.

В теплице выращивала помидоры *Русский размер* и *Суперстар* - красивые, мясистые. Если портилось настроение, становилось грустно, заходила в теплицу - и сразу откуда-то

брались силы.

Более 10 лет не подводят меня томаты *Глория* и *Сосулька* - урожайные и вкусные. Выращиваю их из собственных семян, которые в отличие от покупных всходят все до одного.

Обязательно отвожу место на огороде фасоли *Сакса* (делаю с ней заготовки, варю суп), тыквам *Мозолеевская 49* и *Миндальная 35* и, конечно, пряным травам и цветам: без них огород скучный.

Н.Фефелова, г. Якутск

Полторы сотни - с куста

«ПХ» читаю давно и многие новинки, о которых рассказывает журнал, испытываю на своем участке. Очень заинтересовал меня томат *Свит-Черри*, у которого в кисти до 50 плодов. Два года не удавался, но все же я с ним справилась. С трех кустов получила почти 500 плодов. Теперь этот сорт у меня на почетном месте.

Выращиваю его через рассаду. Высаживаю растения на южной сторо-

не, около курятника (он защищает от северного ветра). Грядку под помидоры готовлю в конце марта - начале апреля. Вынимаю всю землю, укладываю плотно навоз (держим коз), проливаю горячей (почти кипяток) водой и возвращаю землю на место. Спустя несколько дней высаживаю рассаду и укрываю пленкой, а если ожидаются заморозки, то в два слоя и еще старыми одеялами.

Свит-Черри растет быстро, цвести и созревать начинает рано, долго, почти до заморозков, отдает урожай. Первые кисти бывают с 10-12 плодами, на последних их 17-23 штуки.

В.Захарова

Калужская обл., д. Клины

Лиза меня не подводит

Край у нас благодатный, плодородный, на рынок за овощами ходят лишь ленивый, безземельный да больной. После того как обожглась на случайных продавцах, семена покупаю только в специализированных фирмах. Конечно, и сейчас случаются неудачи со своевременным получением и посевными качествами семян, но, надеюсь, солидные и уважающие себя компании обязательно исправятся.

Зато сами сорта никогда не подводили. Например, мои любимые томаты, которые радуют вкусом и количеством плодов, - *Лиза*, *Зеро*, *Золотой*, *Субарктик*. Их я



Э.Сидорова из г. Усурийска Приморского края недавно открыла для себя гиацинтовые бобы, или фасоль долихос лаблб (лобио). Бобы съедобны, их можно собирать почти до заморозков. К тому же яркие цветки, как огоньки, взбираются по лианам и украшают неказистый забор.

приобрела благодаря рекламе «ПХ» и уже несколько лет выращиваю в открытом грунте безрассадным способом, причем всегда с урожаем.

Из огурцов меня выращивают гибриды *F₁ Эвита*, и *Мотылек*, а арбузу *Шуга баби* и дыню *Ранняя сладкая* нет равных.

Е. Науменко

Воронежская обл., п. Рамонь

Ищите «свои» сорта

Я агроном, поэтому оцениваю сорта всесторонне: тщательно взвешиваю урожай, измеряю, сравниваю и, конечно, веду журнал.

Испытала 16 сортов картофеля и считаю, что в нашем районе из ранних и среднеранних наиболее высокий и стабильный урожай дают *Ярла*, *Латона* и *Сантэ*. *Жуковский ранний* им немного уступает, но очень уж у него красивые ровные розовые клубни и почти нет мелочи. А вот *Романо* оказался невкусным. Из среднеспелых сортов рекомендую землякам сорта *Розамунда*, который меньше всего поражается жуком и фитофторой, и *Симфония*, у которого хорошо хранятся клубни.

Из 43 сортов томатов, которые получила от М. Д. Иванова из липецкого клуба, хочу отметить *Минго*, *Лутек*, *Майя*, *Якул*, *Хайпил* для парников. У них на кусте созревает не менее 30 плотных мясистых плодов весом 80-100 г каждый, пригодных для кон-



Гибриды перца дают более крупные и толстостенные плоды

сервирования, приготовления соков и кетчупов.

Из крупноплодных (более 200 г) салатных томатов для открытого грунта заслуживают внимания *Биф*, *Супер ред*, *Дар Заволжья*, *Атлант* и гибриды *Татьяна* и *Санбрайт*. Из универсальных томатов неплохой (более 3 кг с куста) урожай у *Маджеста*. Отмечу, что гибриды дают более высокой урожай и более ровные и красивые плоды. Есть у них другое преимущество: прошлым жарким летом многие огородники потеряли урожай из-за вирусной мозаики. Гибриды же устояли. А во влажное лето они меньше повреждаются фитофторой.

Для перцев готовлю специальные грядки шириной 80, высотой 20-30 см, произвольной длины. Осенью вынимаю на два штыка грунт, рыхлю вилами подошву, устанавливаю листы старо-

го шифера и заполняю траншею сначала ветками малины, смородины, соломой, затем травой, ботвой моркови, свеклы, отцветшими астрами, бархатцами и наконец снятой землей, смешанной с суперфосфатом, хлористым калием и перегноем. В верхний слой добавляю речной песок. Рассадку перцев высаживаю в конце мая и обязательно укрываю нетканым материалом. Ухаживаю за перцами по общепринятой технологии, но чтобы меньше опадало цветков и молодых плодов, применяю Завязь.

Наибольший урожай, самые крупные (350-400 г) и толстостенные (6-8 мм) плоды в прошлом году дали гибриды *F₁ Карма* и *Цесарио*. *Колобок*, *Крепыш* и *Гогошары* были мельче в 3 раза. А из мелкоплодных удивили сорта *Свит банана* с плодами длиной 12-15 см и диаметром 5 см и остроносый *Капия*, на кустах которого созрело 30-35 перчиков. Любителям консервировать в небольших баночках, думаю, понравится раннеспелый гибрид *Красный колокольчик*. С куста можете получить до 40 плодов массой 10-15 г.

Из капуст так же преимущество было у гибридов *Етма*, *Винер*, *Казачок*, *Краутман*. Причем вилки ранних сортов не растрескиваются и долго сохраняются на корню. Для квашения мне больше нравятся *F₁ Ринда* и *Менза*. Вилки

соответственно 4 и 7 кг, белоснежные внутри, сладкие. Для хранения нет лучше F₁ *Колобка*, *Галакси*, *Калорамы*, у которой очень короткая кочерыга. Они хорошо завязывают кочан и хранятся почти год. Из брокколи пришлось по вкусу F₁ *Корвет*. Его нежные деликатесные головки созревают через 70-80 дней после пересадки, и он дает урожай на боковых побегах. Однако *Корвет* надо чаще подкармливать и поливать.

Возможно, в других регионах лучшими окажутся другие сорта и гибриды. Ищите «свои», ведь сейчас такой выбор. Только если смотреть на труд огородника как на «обязаловку», успехи вряд ли будут. Считаю, если есть руки, надо самим наполнять свою «потребительскую корзину», а если получится, то и семейный бюджет.

К тому же в саду, на огороде отдыхаешь душой, радуешься, когда видишь ровные ухоженные грядки, когда с куста «подмигивает», как фонарик, тугой краснощекий помидор, играют в прятки аппетитные огурчики, шеренгой стоит мощный лук-порей, просится в рот зеленый горошек, манит своим ароматом сладкая дыня. А учеными уже доказано, что овощи, выращенные своими руками, на родной земле, более полезны для здоровья, чем купленные в магазине.

Л.Дорофеева

Липецкая обл., г. Лебедянь

Не набей шишек!

Рядом не сажайте

На своих 6 сотках я выращиваю кабачки разновидностей цуккини (*Аэронавт* и *Зебра*) и сквош. Плод у сквоша округлый с бородавчатой кожурой, удлиненными наростами около плодоножки, за которые его назвали «рогатая тыква». У цуккини плоды гладкие, темно-зеленые и полосатые, удлиненные. Цвели растения одновременно, чему я не придавал особого значения,

но дали характерные для каждого сорта кабачки. На одном растении вырос плод, который выделялся огромными размерами. Из него отобрал семена и хранил отдельно при температуре 12°.

На следующий год посеял их и увидел, что получил совершенно другое растение: от родителей оно отличалось интенсивным образованием завязей, которые к осени висели гроздьями, плоды были одинаковой формы и окраски. Назвал новый кабачок *Цукванавт*.

На второй год высадил его и сквош в картофель-



Плоды Цукванавта на второй год посева



Результаты третьего лета разочаровали

ные междурядья (они у меня 1,3 м шириной). При высадке рассады в лунки вносил перегной и нитроаммофоску. По мере роста лежавшие на очищенной от сорняков почве стебли пускали дополнительные корни. Боковые побеги прищипывал, лишние завязи удалял. Подкармливал все лето настоем сброженных сорняков. К осени *Цуквонавт* занял половину междурядья.

Плоды для еды снимал, когда они достигали 3-4 кг, на семена - 10 кг. Всего снял 27 кабачков общим весом около

120 кг. Все плоды были темно-зелеными, но при хранении становились светло-оранжевыми.

Третьей весной вновь высадил *Цуквонавт*. Каково же было мое удивление, когда на одном растении были плоды, как у цуккини, а на другом овальные, но темно-зеленые до черноты. Причем у первого закладывалось по несколько завязей на каждом узле, а на другом их было всего четыре.

А ведь так мечтал о своем сорте!

М.Шалаевский

Московская обл., г. Дубна

Смерть от удушья

Мне нравится репчатый лук *Мстерский местный скороспелка*. Купить его, однако, непросто, поэтому севок заготавливаю сама. Зимой храню его в стеклянных банках, в прохладе (не выше 10°). Но как бы я его ни сушила и ни очищала, к весне он всегда прорастает. Конечно, просушка на солнце и прогревание на печи в течение трех недель полностью защищают лук от стрелкования, но пропадает много семенного материала. А тут уже какое лето из-за погоды собираю много мелочи, так что тары не напасешься.

Свободных банок в этот раз не было, и я решила взять пластиковые бутылки из-под минеральной воды. Ополоснула их теплой кипяченой водой, хорошо высушила и почти до верха заполнила севком. Закрала пробкой и положила на шкаф. Температура зимой в доме 20-23° - вполне подходящая для теплого хранения. Севок хорошо лежал - не гнил, не плесневел, лишь потускнел глянec. Но когда достала луковички весной, оказалось, что они задохнулись - внутри покрылись плесенью и были как сваренные. Не повторите эту ошибку!

Т.Чиняева

Курганская обл.

Комментарий специалиста

При переопылении двух сортов кабачка - *Зебра* и *Аэронавт*, М.Шалаевский получил однородный гетерозисный гибрид с крупными полосатыми плодами. Участие сквоша в образовании гибрида в первый год маловероятно - у него плоды резко отличаются по внешнему виду. Но когда он был высажен рядом с гибридом в картофельных грядках, у потомства сразу же изменились форма и цвет. Причем такое различие уже в первом поколении свидетельствует о сильных биологических различиях сквоша и цуккини.

Теперь придется долго работать, чтобы стабилизировать признаки нового сорта: высевать как можно больше растений второго поколения и отбирать образцы для дальнейшего размножения по форме плодов, характеру плодоношения, хозяйственно-полезным признакам, наиболее близким к гибриду-родителю.

Кроме того, нужно предупредить свободное переопыление с растениями на соседних участках: кабачок опыляют пчелы, которые могут перенести жизнеспособную пыльцу на расстояние до километра. Одним словом, придется попотеть. А что делать? Селекция - сложная и трудоемкая наука.

А.Лебедева, агроном

Известно, что хороший урожай овощей можно собрать только на плодородной земле. А что происходит на наших участках? Снимая ведрами огурцы и помидоры, мешками картофель, капусту, свеклу и морковь, много ли мы даем земле взамен? Стоит ли удивляться, что почва истощается, урожаи падают.

Огородники с избытком вносят навоз, но всегда ли это хорошо и нет ли другого средства? Об этом и рассуждают наши читатели.



ЧЕМ НАКОРМИТЬ

ОГОРОД

Навоз, конечно, удобрение...

Спору нет, навоз - основное органическое удобрение. Он мягко действует на почву, улучшает ее свойства, при умеренных дозах не обжигает растения. Однако в последние годы скотины стало меньше и навоз подорожал. Вот я и думаю: а стоит ли переплачивать, ведь использовать его надо с осторожностью, особенно на даче?

«Калорийность» навоза зависит от возраста и вида скота, кормов, подстилки, способа складирования и хранения. В хозяйствах не всегда соблюдают основные ветеринарно-санитарные и агротехнические правила, нередко нам продают «пустой» навоз, из которого уже улетучились или вымылись полезные вещества. Но это еще не беда - их недостаток можно компенсировать минеральными удобрениями. А что делать с сорняками и возбудителями болезней, в том числе и человека, которых в навозе бывает предостаточно?

Считаю, что навоз можно вносить только под огурцы, тыквы, кабачки. Под те овощи, которые сложно отмыть от почвы (лук, редис, петрушка, укроп) или качество которых ухудшится при внесении навоза (ветвятся корнеплоды, болеют клубни картофеля), лучше применять компост.

Я разделил огород на пять частей и ежегодно удобряю одну из них. На намеченном участке в мае - начале июня укладываю скошенную траву, прошлогодние листья, затем навоз и вновь траву, формируя кучу высотой в метр. Обильно увлажняю и плотно укрываю ее пленкой. Все лето масса прет и разогревается.

Осенью следующего года полученный компост вношу (6-8 кг/кв.м) под картофель или капусту, затем здесь выращиваю огурцы, кабачки, тыквы или лук. Только на третий год «пускаю» на это место остальные культуры. Так я защищаю себя, свою семью и свой огород от неприятностей.

Н. Завершинский
г. Тамбов

Зеленушка не хуже

Сейчас огородники все чаще предпочитают минеральные удобрения: навоз дорогой да и нужно его много - 60-100 кг на сотку. А без органики почва ухудшается, становится «холодной» и как бы неживой. Выручают сидераты - зеленые удобрения. Огородники чаще сеют горчицу и рожь. Эти растения, конечно, очищают землю от сорняков и восстанавливают ее плодородие, но питательных веществ, особенно азота, дают мало.

Я выращиваю люпин - семена его у нас не редкость и стоят 10-15 рублей/кг. Сею его вразброс после уборки раннего картофеля и овощей, обычно в середине августа, из расчета 1,5 кг на сотку. Когда задерживаюсь с посевом, то количество семян увеличиваю на четверть. Участок, если нет дождей, обязательно увлажняю. Через неделю проклевываются всходы, а через три-четыре уже можно перекапывать грядку под зиму. Прочитал, что 150 кг зеленой массы этого бобового растения по действию почти равноценны такому же количеству навоза.

В.Ряднов, г. Орел

Чернозем по-сибирски

«На дальней станции сойду - трава по пояс» - песня словно про нашу Сибирь. Жаль, что при таком богатстве разнотравья почвы бедные. Впрочем, с помощью этой самой травы и можно улучшить землю на огороде.

Что я и стараюсь сделать. Сначала заготавливаю траву. Иду за ней на полянки, лесные опушки, обкашиваю обочины тропинок и дорожек. Но если сразу свалить все в большую кучу, то все самое ценное улетучится: свежескошенная трава быстро разогреется и потеряет много полезных веществ. Чтобы этого не произошло, подкапываю траву в небольших валках около недели и лишь затем с каждых 5-6 м прокоса сребаю ее в кошны.

Через две-три недели складываю траву в кучи высотой 50-60 см и диа-

метром около 1 м, переслаивая землей из-под старых пней или зарослей крапивы. Когда удастся найти пихтовую или еловую валежину, то вношу по ведру измельченной коры. Под ней охотно селятся дождевые черви, а вот проволочник уходит прочь.

До осени травяной компост лежит в лесу. В конце августа - начале сентября уже на участке формирую из него бурт 1x5-10 м высотой 70 см. Чтобы внутрь кучи поступал воздух, необходимый для размножения бактерий, в его основание укладываю траву с грубыми стеблями (таволга, крапива, вех, живокость, тонкие ветки кустарников). Если есть, добавляю суперфосфат (100 г на погонный метр) и обязательно вношу древесную золу (полведра на погонный метр): она снижает кислотность компоста, обогащает его калием и микроэлементами.

В первый год на бурте выращиваю кабачки и тыквы. Последние вырастают до 2 пудов, а куча под пологом листьев равномерно созревает.

Осенью перетряхиваю бурт мотокультиватором и формирую грядку под озимый чеснок высотой 30 см и шириной 1 м. Луковицы вырастают по 150 г, не поражаются проволочником, гнилями и хорошо хранятся. После уборки чеснока компост переношу под перекопку на грядки для моркови, капусты, картофеля (ведро на 1 кв.м), а на освободившемся месте закладываю новый бурт.

Г.Анисимов, г. Томск

С перегноем? Значит, с урожаем!

Почвы у нас холодные, поэтому теплолюбивую тыкву выращиваю на компостной куче: на высоте 1-2 м от земли теплее да еще и перегнивающие остатки греют.

Компостную кучу размещаю на открытом солнечном месте. Сначала по углам крупными охапками укладываю корнями наружу сорняки (пырей выбрасываю!). Затем заполняю среднюю часть, оставляя самый центр свободным. Когда края кучи будут высотой 50 см, приступаю к запол-

нению середины. Каждый раз слежу, чтобы корни были снаружи. Дальше наращиваю кучу так, как складывают воз сена: она не должна заваливаться набок. Чтобы верхушка не была конусообразной, по каждому слою прохожусь тяпкой, захватывая сорняки и передвигая их к краям. Правильно уложенная куча не портит вид участка.

Летом выливаю на середину кучи помои, складываю овощные очистки, присыпаю все торфом и травой. Если отрастают мокрица или осот, ошмыгиваю их. В конце августа закладку прекращаю и засыпаю кучу сверху торфом.

Весной намечаю на поверхности кучи посадочные места, высыпаю по 1-2 ведра перегнойной или плодородной земли и укрываю все старой прозрачной пленкой (черной не советую, под ней почва остается холодной, хотя сама пленка нагревается сильнее прозрачной). Через неделю делаю отверстия в пленке, высеваю сухие семена тыквы, сверху укрываю нетканым материалом (снимаю его после 10-15 июня). За тыквой ухаживаю как обычно, только поливаю реже. С площади 1,5 кв.м собираю 4-5 тыкв весом по 20-25 кг.

Кучу использую под тыкву два года подряд. На третий вся трава полностью перегнивает, и я заправляю компостом землю под картофель или зеленные культуры.

Г.Емельянова, член секции опытников
Дома садовода г. С.-Петербурга
и Ленинградской области

Картофель на «Дураковом поле»

Участок, где я выращиваю картофель, раньше называли «Дураково поле»: пни, валуны, сплошная глина - там и трава-то плохо росла. Однако раскорчевал его, убрал камни, привез два КраЗа торфа, навоз и посадил картофель.

Каждый год заправлять землю навозом для нас, пенсионеров, стало не по карману, поэтому подыскивал сидераты. Пробовал бобовые, гор-

чицу, рожь, но остановился на тритикале - она дает хорошее зерно, лучше, чем рожь, зимует, меньше прееет, если зима мягкая, наращивает много зеленой массы, а главное - очищает почву от инфекций и нематоды, да и картофель после нее хорошо растет.

В Карелии успевают вызревать раннеспелые сорта. Выращиваю отечественные *Снегирь*, *Чародей*, *Удача*, *Скороплодный*, *Жуковский ранний* и зарубежные *Тимо*, *Скала*, *Скарлет*. После их уборки, в конце августа или начале сентября, маленьким плугом нарезаю борозды с интервалом 15 см и сею семена тритикале через 2-4 см на такую же глубину (при посеве взброс ее быстро склевывают птицы). Злак быстро всходит, хорошо кустится и к ноябрю, когда выпадает снег, уже готов к зимовке.

Весной посевы очень быстро набирают массу. Когда растения достигают 40 см в высоту (обычно к 1 июня), скашиваю их, собирая зеленую массу в валки. Копаю канавки, сбрасываю на дно траву тритикале, а сверху укладываю перевернутый вверх корнями ком земли. Выравниваю землю и сажаю картофель.

За неделю-полторы до высадки клубни с проросшими глазками выкладываю в ящики с торфом, увлажняю, присыпаю перегноем, укрываю брезентом и черной пленкой. Корешки в таких условиях отрастают быстро, и картофель хорошо укореняется. Поэтому, хотя с посадкой задерживаюсь, картофель даже обгоняет тот, что высажен в традиционные сроки. Этому способствует и то, что посевы тритикале не дают почве пересохнуть, а преющая в канаве трава дополнительно увлажняет почву и согревает клубни, да и заморозки к этому времени уже уходят.

Кстати, в прошлое сухое и жаркое лето именно тритикале помогла собрать мне неплохой урожай. А вот на огороде, где ее не сеял, клубни были мелкие, как горох. Думаю, наблюдения мои пригодятся огородникам.

В.Горланов, г. Петрозаводск

Угадай и Выиграй!



Царевна Анд - так называется сорт этого овоща древних инков, который можно выращивать в теплице и комнате. Его огромные листья кажутся фиолетовыми от покрывающих их длинных волосков и колючек, а оранжево-желтые плоды, похожие на маленькие апельсины, сочные, сладко-кислые. Из них получается вкусный освежающий сок.

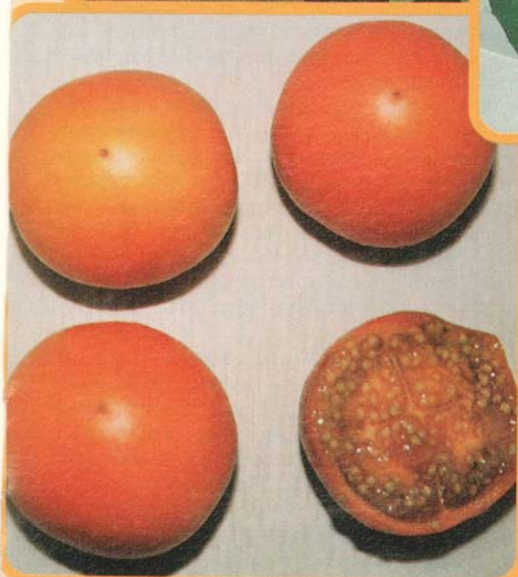

Подписчики «ПХ» на 2004 год, которые угадают, как называется эта редкая культура, наиболее интересно и полно расскажут о ней, получат семена этого растения, а также набор лучших сортов и гибридов овощей НИИ овощеводства защищенного грунта.

Внимание! Ответы принимаем лишь до 20 декабря 2003 г. (по штемпелю на конверте). Результаты конкурса и рассказ об овоще инков будут опубликованы в февральском номере следующего года.



Аристократ

На грядке

Этот редкий деликатесный овощ продается разве что в супермаркетах. Но вы сможете насладиться артишоком, если вырастите его на своем огороде, как это сделали наши читатели.

Растение семейства астровых - артишок в диком виде встречается в Южной Европе и Северной Африке. Род насчитывает свыше десяти видов; как овощные наиболее распространены испанский и колючий. Введен в культуру древними римлянами, блюда из незрелых корзинок (соцветий) - неотъемлемая часть современного меню во Франции и Италии.

Не капризный, но требовательный

Артишок обладает приятным вкусом, богат витаминами и минеральными веществами, содержит инулин и цинк, поэтому его рекомендуют при сахарном диабете, атеросклерозе, болезнях печени. Целебны не только соцветия. Черешки - отличное мочегонное средство. Отвары, настои из листьев снимают воспаление слизистой желудочно-кишечного тракта, а свежий сок (четверть стакана утром и вечером) повышает мужскую силу.

У артишока компактный куст, стебель длиной 1,5 м, а крупные колючие листья делают его похожим на чертополох. На верхушке образуется 3-4 соцветия диаметром 20 см с мясистым цветоложем и сочными чешуями обертки (наружные сухие). Цветки желтые (трубчатые) и синие (язычковые). Размножается семенами и побегами.

Культура теплолюбивая: листья отмирают при минус 3°, а соцветия при минус 1°. В Нечерноземье овощ выращивают как однолетнюю культуру (через рассаду). Для чего осенью выкапываю маточные растения (надземную часть срезаю) и храню в погребе с комом земли в хвое, смешанной с опилками.

В конце апреля острым ножом срезаю боковые побеги с частью корневища (черенки) и укореняю в горшочках диаметром 10 см при температуре 20-25°. Перед высадкой рассаду неделю закаливаю при 15°.

Артишок требует плодородных, хорошо дренированных почв. При избыточной влажности, высоком залегании грунтовых вод и на участках, где застаивается талая вода, он загнивает. Лучше всего подходят окультуренные, удобренные супесчаные или суглинистые, умеренно влажные почвы с нейтральной (рН 6,6-7,2) реакцией. Поэтому-то высаживаю артишок на высокие, хорошо освещенные и защищенные от ветра гряды, которые с осени заправляю органическими удобрениями (10 кг/кв.м). За две недели до высадки рас-

сады вношу (г на кв.м): 40 - сернокислого аммония, 30 - суперфосфата, 20 - сернокислого калия.

В конце мая растения высаживаю по схеме 70х70 или 100х100 см. Грядку с артишоком уплотняю салатом, редисом, листовой горчицей: что же зря месту пропадать! В посадочную лунку насыпаю по горсти перегноя и золы, хорошо проливаю и заглубляю горшочки с растениями на 5 см. При такой заправке головки артишока будут крупными. С этой же целью на стебле оставляю не более двух соцветий, а когда они вырастают до 10-15 см, прокалываю их деревянной шпилькой.

Уход: рыхление почвы и своевременный полив. Но приходится бороться с грызунами и слизняками, которые к артишоку неравнодушны, в сухое и жаркое лето - с черной тлей, в дождливое - с черной гнилью.

Созревают артишоки неравномерно, поэтому головки срезаю (со стеблем 3-4 см) выборочно почти до заморозков. В прохладном месте они не портятся почти месяц.

А.Лебедева, агроном

Выращиваю как многолетник

Вот уже несколько лет выращиваю артишок сортов *Майковский 21*, *Крупный зеленый* и *Фиолетовый ранний*. В середине марта на день-два замачиваю в воде семена, даю им проклюнуться (на влажной ткани при 20°) и ставлю на 25 дней в холодильник (для закалки и яровизации).

Затем размещаю проростки в кассеты с почвенной смесью из равных частей дерновой земли, перегноя и песка. Сверху все присыпаю опилками, чтобы грунт не пересыхал, и накрываю пленкой. Ящик с кассетами держу на подоконнике, поливаю теплой водой.

В конце мая высаживаю рассаду в открытый грунт по схеме 60х70 см на перекопанную и заправленную перегноем с осени грядку. Уход обычный - прополки, поливы, рыхление почвы. Когда начинают формиро-

ваться цветочные стрелки, полив прекращаю, но в сильную засуху раз в две недели поливаю. У зацветшего артишока оставляю 2-3 соцветия, остальные выламываю. Растение в это время мощное, необычного серо-зеленого цвета.

Как овощ артишок готов, когда соцветия станут крупными, а чешуйки в середине начнут раскрываться.

БЛЮДО ДАЛЬНИХ СТРАНСТВИЙ

Путешествуя, всегда интересуюсь местной кухней. Новая еда для меня порой интереснее разных достопримечательностей. Впервые артишок я попробовала в Ливане. Секрет приготовления вкусного блюда оказался простым. Из шишки удаляют (выбрасывают) ось-сердцевину, а шапочку кладут в сетку и варят в остром масляном соусе. Затем вынимают из сетки, осторожно выкладывают дыркой вниз в центр блюда и заливают остатками соуса. По краям блюдо украшают зеленью, перцами, томатами.

Едят артишок руками: вынимают по одной чешуйке и из ее основания (оно светлее) высасывают нежную сочную мякоть. Вкус необычный, чем-то напоминает спаржу или лучшие сорта цветной капусты, тушенной в сметане.

К.Андреева

Головки срезаю с частью стебля. У меня артишок - многолетник, оставляю растение на зиму в земле, но присыпаю мульчей и перегноем.

Салат. Нарезаю салат латук, отвариваю донышки трех артишоков, добавляю ломтики двух яблок, 8 измельченных грецких орехов, лепестки настурции. Все заправляю майонезом.

Отварной. Корзиночки очищаю от жестких верхних чешуй. Вынимаю волокнистую часть из сердцевины, промываю, отвариваю в соленой воде 50 минут. Подаю с соусом: соединяю растительное масло (стакан), толченый чеснок (2-4 зубчика), сок лимона и взбиваю венчиком. Или начинаю протертой смесью из жареных печени, моркови и лука. А еще отваренный артишок замораживаю на зиму.

Н.Симененко, г. Тамбов



Огород - всегда

Авторов этих двух небольших заметок объединяет общая «идеология».

Они уверены: если не лениться и все делать толково, с умом, огород не только накормит семью, но и даст доход.

Овощи «волнами»

Живем мы в многоквартирном доме. Однако держим 1,5 сотки поливного огорода под окнами и 8 соток на дальнем участке, которые полностью обеспечивают нашу семью овощами и картофелем и дают небольшой доход от продажи излишков.

Изыюминка моего метода - выращивание «волнами», в три срока, всех овощей через рассаду. (Отвожу ей утепленную 16-метровую веранду. Здесь я вовремя обнаруживаю плохие семена и могу повторить посев.) Собираем несколько урожаев за лето, причем первый - почти на месяц раньше обычного для наших мест срока.

Продавать весной выгодно: старые запасы овощей иссякли, а до нового урожая далеко. Продаю чеснок, ранние перцы и томаты поштучно, а зелень маленькими пучками.

Все растения выращиваю в индивидуальных стаканчиках из-под йогурта или из полиэтиленовой пленки собственного раскроя: сторона кубика для томата, перца, салата, лука, капусты - 5 см, а для тыквы, арбуза, кабачка - 8 см. Такие стаканчики удобно хранить, они служат несколько лет, легко моются. Все емкости с рассадой ставлю в поддоны - при поливе не надо наклоняться к каждому растению и удобно переносить.

Другой секрет моего успеха - семена, которые приобретаю у самих производителей, причем использую только проверенные сорта. Хорошие семена оправдывают затраты, ведь мне при таком интенсивном огородничестве приходится каждую осень завозить на участок КамАЗ компоста и раз в три года весной известковать почву доломитовой мукой с бором и магнием. Обязательно вношу «зеленое удобрение» - настой трав, который дополняю пометом (держу десятков кур).

На базар езжу всегда опрятно одетой, беру с собой ценники на товар. Овощи отбираю только отличного качества, а чтобы они были свежими, снимаю их утром, для чего встаю порань-

ше. Семейно зарабатываем за лето до 12 тыс. рублей. Кому-то покажется, что мало, но для нас - пенсионеров - это хорошая прибавка к семейному бюджету, да и овощей едим свои, чистые. Советую всем верить в успех и заниматься огородом. Излишеств, конечно, не будет, но это лучше, чем сидеть на лавочке и жаловаться на бедность.

О. Соколова

Саратовская обл., г. Вольск

Мой конек - крупноплодные розовые

Более 30 лет занимаюсь огородом. Выращивал разные сорта томатов, а теперь остановился на любительских крупноплодных розовых.

Места у нас жаркие и засушливые. Поэтому уже в начале марта готовлю рассадник-парничок (1x1м). Вношу ведро куриного помета, смешанного с 5 ведрами земли, обдаю кипятком и накрываю пленкой, а через неделю сею помидоры. Как только появятся всходы, парник начинаю проветривать - в теплые дни наполовину приоткрываю пленку, а на ночь ее опускаю.



ДОХОД

В конце апреля на грядке делаю лунки, в каждую бросаю горсть куриного помета, полчайной ложки суперфосфата, перемешиваю с землей и высаживаю готовую рассаду по схеме 20x80 см. Если нет дождя, поливаю раз в неделю по поллитра воды на куст. Когда завязываются плоды, дозу удваиваю.

Четыре раза за сезон окучиваю. Высота земляного бугра должна быть не меньше 15-20 см. Между рядья рыхлю, чтобы почва не пересыхала и не трескалась. Подкармливаю растения настоем куриного помета: 5 ведер помета заливаю 10 ведрами воды и настаиваю в бочке две недели. Перед подкормкой развожу в 10 раз, добавляю 2 ст. ложки суперфосфата на ведро настоя. Лью под каждый куст пол-литра.

Помидоры вкусные, а от их тяжести (3-4 штуки тянут на 1 кг) даже стебли ломаются, если вовремя палку, а то и две не подставить. И от покупателей отбоя нет.

Сейчас все очень дорого - транспорт, семена, удобрения. Но я все же считаю, что если выращивать высококачественные овощи, можно и расходы оправдать, и себя прокормить.

Л.Леньшин

г. Ставрополь

Вопросы в конвертах

В одной из газет прочел о новой технологии выращивания крупных клубней картофеля. В чем ее суть?

А.Савельев, Курская обл.

Крупные клубни всегда популярны: удобно нарезать для жарки, фаршировать, поэтому их охотно раскупают. Однако раньше крупные клубни получали только при повышенных дозах удобрений. Естественно, что картофель накапливал много нитратов.

В нашем институте разработан способ, позволяющий собирать крупные (300 г) клубни картофеля с содержанием нитратов, не превышающим их естественное накопление. В его основе - посадка в строчку с междурядьем 140 см. Вручную сформировать такие ряды и ухаживать за растениями будет сложно, поэтому на приусадебных участках его вряд ли целесообразно применять. К тому же не всякий хозяин решится оставить незанятыми междурядья шириной почти 1,5 м.

Однако вырастить крупные клубни с минимальным содержанием нитратов можно и при междурядьях 70 и 90 см, но посадив в две строчки через 30 см на хорошо окультуренной почве. Например, в Кемеровской области даже старый сорт *Лорх* на удобренных перепревшим навозом и золой участках давал 500-1500 кг с сотки. Причем основная часть клубней была массой 600 г. Правда, сажали здоровые семена элиты.

Осенью глубоко (25-27 см) перекопайте почву, хорошо ее разделайте. Весной важно вовремя приступить к работе. Почва поспеет при температуре не ниже 6-8°. На супесях глубина посадки 10-12 см, на суглинках - 6-8, считая от поверхности клубня до вершины гребня или поверхности почвы (при гладкой посадке). По всходам сформируйте высокие гребни овальной формы так, чтобы над клубнями был слой почвы 16-20 см.

Содержание нитратов не превысит предельно допустимой величины, если навоз вносить под предшественник, а минеральные удобрения - сбалансированными по элементам питания. Например, для урожая 25 ц с сотки требуется 0,9 кг азота, 12 - фосфора и 15-18 кг калия (по действующему веществу). Важно, чтобы картофель был обеспечен влагой, поэтому в засуху придется поливать.

Если выполните все эти условия - получите клубни весом 250 г и более. Это вполне обычный результат для сортов *Удача*, *Невский*, *Эффект*, *Романо*, *Голубизна*.

К.Пшеченков

ВНИИ картофельного хозяйства

Семенной картофель в основном продают в районах, где расположены семеноводческие хозяйства, и цена его достаточно высока.

Там, где посадочный материал недоступен, выручит выращивание картофеля через рассаду из настоящих (ботанических) семян: на 1 сотку уходит всего полграмма семян, цена которых в 10 раз ниже, чем семенных клубней.

КАРТОФЕЛЬ ИЗ СЕМЯН

Обычные ягоды, которые можно отыскать на любом картофельном участке, дают семена от самоопыления.

Урожай клубней от рассады, выращенной из них, небольшой. Если же семена гибридные (скрещивали специально подобранные пары материнских и отцовских растений), то урожай возрастает в 2-3 раза. Например, картофель *Гибридный ВК-1* благодаря высокой устойчивости к вирусным болезням и фитофторозу ботвы дает 250-300 кг с сотки, а при дальнейшем клубневом размножении - до 400 кг. К тому же он неплохо хранится, хорошего вкуса и не теряет своих качеств до 5-8 лет.

Технология получения гибридных семян сложная и дорогая, а по внешнему виду отличить их от самоопыленных нельзя, чем часто пользуются недобросовестные продавцы. Поэтому, приобретая ботанические семена, обязательно требуйте сертификат. Кроме того, в Госреестре селекционных достижений зарегистрирован только один настоящий гибридный картофель - *Гибридный ВК-1*, и никаких других, например Золушки, нет. (Информацию об этом сорте картофеля давали сразу несколько фирм, но поскольку он не прошел госиспытание, то и не был зарегистрирован. - Ред.)

Картофель *Гибридный ВК-1* в отличие от гибридов F_1 (первого поколения)

других культур формирует неоднородный урожай. Кому-то это не нравится. Однако те, кто увлекается селекцией, и смелливые хозяйки могут из гибрида-популяции отобрать наиболее приспособленные к условиям собственного огорода клоны, понравившиеся по вкусу, форме и цвету. Вывести свой сорт из *Гибридного ВК-1* несложно, достаточно собрать несколько клубней (севок) при рассадном способе. Их на следующий год высадите по схеме 40x90 см. Редкая посадка позволит разглядеть каждый куст.

Первый раз растения оцените, когда всходы будут высотой 20-25 см. Больные, слабые уберите, а сильные, красивые отмечайте, втыкая рядом колышек. Во время бутонизации - цветения к растениям присмотритесь еще раз и вновь поставьте колышки около понравившихся. И наконец, когда будете копать клубни (через 80-90 дней после всходов), сравните урожайность, выровненность гнезда, величину и форму клубней, глубину глазков, окраску кожуры и мякоти. Затем сварите по картофелине и, съев без соли, узнайте вкус и развариваемость каждого образца. И опять отметьте лучший, на ваш взгляд, куст. На семенные цели берите клубни с тех кустов, около которых будет два, а лучше три колышка. Между прочим, можно отобрать клон для мамы, для папы, для внуков - кому какой больше пришелся по душе.



Выбранные клубни храните в отдельных мешочках, а весной следующего года высадите каждый сорт отдельно. Год на год не приходится, поэтому повторите отборы. Заодно оцените скороспелость, жаро- и засухоустойчивость создаваемых сортов, их устойчивость к переувлажнению почвы. Так за два года вы получите собственный клон *Гибридного ВК-1*.

В. Кучумов, селекционер

ВНИИ картофельного хозяйства

Более пяти лет выращиваю картофель из семян. Пробовал *Золушку*, *Гибридный ВК-1* и другие. Понял, что хотя гибридный картофель превосходит полученный от самоопыления, их посадки неоднородны: растения отличаются друг от друга внешним видом, размерами, формой, окраской цветков и клубней. Кроме того, урожай картофеля, полученный непосредственно из семян, небольшой, а клубни вырастают с куриной яйцо. Однако у семян есть достоинства: малый расход посевного материала (на сотку всего 1 г), отсутствие грибных и бактериальных болезней.

Ежегодно отвожу несколько грядок, чтобы обновлять посевной материал картофеля. В конце марта сею на рассаду: слегка уплотняю огородную землю в ящичке (40х20х10 см), линейкой через 5 см делаю бороздки глубиной 1-1,5 см, раскладываю с интервалом 2-3 см семена, обработанные Эпином, и присыпаю почвой. Посадку поливаю теплой водой, накрываю пленкой и ставлю в теплое (20-25°) место.

Если семена хорошие (всхожесть не ниже 90-95%), всходы появляются дружно. Сразу же снимаю пленку и выставляю на самое светлое место в квартире. В пасмурную погоду подсвечиваю лампами дневного света. В середине мая переношу рассаду в

теплицу. От заморозков укрываю двумя слоями лутрасила, а иногда дополнительно брезентом. На участке готовлю грядки: выкапываю через каждые 70 см канавки шириной и глубиной на штык лопаты, заполняю их полуперепревшим навозом и укрываю вынутой землей.

Через неделю по центральной линии грядок делаю лунки (через 35-50 см, если выращиваю картофель в однолетней культуре, 12-15 - если в двулетней), в каждую добавляю 1 ч. ложку аммофоски, полстакана печной золы, обильно проливаю теплой водой и высаживаю картофельную рассаду (над поверхностью почвы остается не более трех листьев). Растения притеняю нетканым материалом и поливаю, пока рассада не приживется. Недели через две после высадки подкармливаю аммофоской.

Растет картофель мощно, интенсивно кустится, и спустя три недели по меже уже не пройти. Впрочем, особого ухода за растениями не требуется - питания достаточно, фитофтороза нет, все сорняки, кроме вьюнка, погибают, а если появляется колорадский жук (обычно в конце июля), то выручает штанговый опрыскиватель.

Цветет рассадный картофель с середины августа, да так бурно, что соседи приходят на него любоваться. Стоит он красивый и зеленый до заморозков.

Обычно из пакетика семян получаю около двух с половиной ведер клубней. А на второй год из «севка» от лучших гнезд собираю до 40 клубней с куста.

Е. Сухоруков

Владимирская обл., с. Сарыево



Важен уход

Участок у меня небольшой, поэтому огурцы выращиваю на одной и той же грядке. Осенью в ней делаю траншею шириной 120, глубиной 40 см и забиваю ее стеблями кукурузы, перцев, томатов, кочерыгами капусты, травой, а если удастся, то еще и лузгой подсолнечника и навозом. Сверху засыпаю огородной землей, так что грядка приподнимается над остальным участком.



Вот так устроен огуречник В. Орловой

С начала марта до середины мая выращиваю под укрытием рассаду томатов, перцев, баклажанов, физалиса и всех видов капусты, а затем сею огурцы. Сорты подбираю скороспелые: *Журавленок*, *Парижский корнишон*, *Феникс*.

Плети огурцов пускаю по веревкам, которые

переброшены через перекладину, закрепленную на двухметровых стойках, и привязаны к кольшкам, вбитым около каждого гнезда. Все боковые побеги прищипываю, оставляя на них 1-2 зеленца. Поливаю огурцы теплой водой с препаратом Гумат плюс и борной кислотой и опрыскиваю настоем золы. Огурцов всегда бы-

вает много. Снимаю пикнули и корнишоны через два дня. В прошлом году угощала знакомых, что-то продала, заготовила 30 литровых банок на зиму, а в сентябре уничтожила еще плодоносящие лианы - надоели огурцы.

В. Орлова
г. Нальчик

Одним ударом

В нашей области нередко огороды примыкают к лугам с многолетними травами, где проволочник уж очень вольготно себя чувствует. И одной агротехникой от него не избавиться. Нужна химия. Какое средство выбрать?

Мы испытали на районированных сортах *Невский*, *Луговской*, *Свитанок Киевский*, *Идеал* и смешанных посадках этих сортов несколько препаратов. Обнаружили, что Базудин (вносили по 1,5 кг/кв.м в борозды при посадке) хорошо защищает картофельные наделы от проволочника и к тому же снижает заражение клубней ризоктониозом (форма парши).

Хотя на участках с картофелем сорта *Невский* его эффективность была низкой, он в полтора раза сокращал поврежденность клубней сорта *Луговской*, в 2 раза - сорта *Романо* и 2,5 - *Идеал*. А *Свитанок Киевский* вообще не пострадал.

Кроме того, проволочник, повреждая кожуру клубня, облегчает проникновение возбудителя грибной болезни. Поэтому там, где вредителя было меньше, картофель более здоровый и красивый. Вот поэтому-то советуем: при высокой численности проволочника применяйте Базудин.

Е. Шалдыева
г. Новосибирск

Цветок солнца

Землю под подсолнечник копаю дважды - под зиму и весной. Намечаю рядок, делаю лунки на расстоянии метра друг от друга. В конце мая в каждую бросаю по горсти золы, компоста и высевваю по два семечка подсолнуха. Когда появляется первый лист, более слабое растение из гнезда удаляю. Пропалываю их три-четыре раза, поливаю и рыхлю грядку. К середине июня подсолнухи становятся сильны-



ми, высокими. Так бы и росли они до уборки без моего присмотра, если бы не воробьи-воришки. Раньше укрывала корзинки газетами и пакетами, но это мало помогало. Теперь разрезаю пакет на ленточки и привязываю его к корзинке сверху. Ветер шевелит полоски - воробьи пугаются и улетают.

С двух соток собираю 20 кг семян. Семечки грызем, а еще отжимаю из них масло. Чищу их так. В алюминиевую кастрюлю среднего размера насыпаю семечки, ставлю ее в большую кастрюлю с горячей водой и прогреваю на медленном огне, не доводя до кипения, 5-10 минут. Затем семена охлаждаю и выдерживаю при 5° полчаса. Нагрев и охлаждение повторяю четыре раза. Подготовленные семечки растираю между двумя ситами: ядра отделяются от шелухи. Затем ее выдуваю, и остаются очищенные семечки.

*Т.Воротынцева
Кабардино-Балкария,
г. Прохладный*

Чеснок в газете

Овощи я выращиваю на узких грядках-коробах. Прочитала, что в них можно высаживать чеснок в газетах. Решила проверить. Взяла целую кипу газет, каждую, отжимала и аккуратно раскладывала на гряде. Уложила 5 слоев, затем большим ножом сделала отверстия, в которые и высадила зубки чеснока. Сверху присыпала листовым опадом и землей. Рядом для сравнения догадалась посадить чеснок как обычно.

Весной первым зазеленел чеснок в газетах. Он и развивался быстрее, и листья были мощнее, и головки крупнее. А чес-

нок, высаженный традиционно, еще пришлось дважды пропалывать.

Кроме того, по весне высадила в газеты раннюю белокочанную и цветную капусту, кольраби, брокколи. Все, кроме цветной, были хороши. А лук *Одинцовец*, который по «газетной» технологии поливала редко, - просто красавец.

*А.Соболевская
Республика Беларусь*

Узкие, но по-русски

Уже 5 лет выращиваю овощи на узких грядках. Но досками их не огораживаю и минеральные удобрения в таком количестве, как рекомендует Миттлайдер, не вношу. Зачем землю портить? Но строго соблюдаю правило - на грядку ногами не вставать, ходить только по междурядьям.

Заправляю грядки весной: разбрасываю перепревший навоз, суперфосфат, калимагнезию и рыхлю-перекапываю вилами. Почва всегда рыхлая, хорошо впитывает воду и корневищных сорняков не осталось (вытянул вилами).

Такие грядки легче и быстрее обработать, на них удобнее ухаживать за растениями, на треть меньше требуется удобрений, а урожай выше - растения себя прекрасно чувствуют.

*П.Дрозд
г. Хабаровск*

ГАВРИШ GAVRISH

ПРЕДЛАГАЕТ БОЛЕЕ 300 СОРТОВ ОВОЩНЫХ И ЦВЕТОЧНЫХ КУЛЬТУР

Разнообразие, потрясающее качество плодов, урожайность – отличительная особенность этих сортов и гибридов.

АЗБУКА ВЫРАЩИВАНИЯ ТОМАТА

Г ГАВРОШ
ГАРМОНИЯ

Д ДЕ-ФАКТО
ДРУЖОК
ДОЦЕНТ

Е ЕВПАТОР ►

Ж ЖЕЛТЫЙ ШАР
ЖИРАФ

ЭКСПРЕСС-СОВЕТ

Уникальный гибрид отечественной селекции! Ему нет подобных. F1 Евпатор отличает потрясающая пластичность. Его удается выращивать и в Сибири, и на Урале, и в Подмоскovie. При хорошем уходе урожайность F1 Евпатора достигает рекордной 15-20 кг с одного м². Для получения максимального урожая необходимо соблюдать ряд условий. Возраст рассады должен быть 45 дней. Оптимальный срок посадки в теплицу 10 мая. На 1 кв. м. размещают 2,2-2,4 растения. Формировка в один стебель, важно не давать расти пасынкам и вовремя их удалить. После того, как на растении сформируются 7-8 соцветий, главный побег необходимо прищипнуть. В остальном уход обычный. Гибрид F 1 Евпатор не только удивит Вас большим ранним и дружным урожаем, но и украсит теплицу.

В этом сезоне фирма ГАВРИШ вводит пакеты с отрывным купоном. Для удобства покупателей новый пакет снабжен купоном с дополнительной информацией о сортах и гибридах фирмы Гавриш. Например, теперь покупая хорошо известный и полюбившийся гибрид **F1 Евпатор**, Вы узнаете информацию о том, какие еще сорта и гибриды относятся к той же группе. Их непременно стоит попробовать вырастить на своем участке. Надеемся, что все рекомендуемые нами сорта и гибриды, не разочаруют Вас. Тот, кто соберет и пришлет 5 купонов вместе с почтовым конвертом с обратным адресом получит подарок.

На конверте просим пометить «КУПОН НА ПОДАРОК». Подробности об условиях конкурса и сортах и гибридах фирмы «Гавриш» читайте в газете «ГАВРИШ. ДАЧНЫЕ ВЕСТИ» АДРЕС ДЛЯ ВЫСЫЛКИ КУПОНОВ НА КОНКУРС: 103287 Москва, ул. 2-я Хутурская, 11, стр. 1

КОНКУРС!



Заказы оптовых партий семян принимаются:

Центральный оптовый магазин:

103287, Москва, ул. 2-я Хутурская, 11, стр. 1.
Тел. (095) 257-82-47, 257-85-04, факс 257-84-75.

e-mail gavrish@gavrish.com

Оптовый магазин:
Москва, Проспект Мира, ВВЦ, Павильон № 23
Теплицестроение, тел. (095) 181-00-63

Осуществляется железнодорожная доставка в любую точку России по минимальным ценам.

Почтовая рассылка семян наложенным платежом:
ЧП Правдин О.В. Тел. (095) 413-03-94. Адрес:
121614, Москва, а/я 73.

E-mail: semena_pochta@e-mail.ru

Вниманию владельцев небольших торговых точек! ОПТ от 10 пакетиков





FI Битюг – самый крупноплодный профессиональный гибрид томата. Новый среднеранний гибрид (115-120 дней от всходов до начала плодоношения). Предназначен для выращивания в пленочных теплицах. Растения сильнорослые, среднеоблиственные. Плоды плоскоокруглой формы, массой 180-220 г. Гибрид устойчив к вирусу табачной мозаики, кладоспориозу, фузариозу.



Гаврош – один из самых скороспелых в открытом грунте.

Очень скороспелый низкорослый (40-50 см) сорт, период от всходов до созревания составляет 90-95 дней. Предназначен для выращивания в открытом грунте. Его можно выращивать как традиционным способом, т.е. с использованием рассады, так и прямым посевом в грунт. Не требуют пасынкования. Плоды слегка вытянутые, массой 50 г, очень вкусные, прекрасны в домашних заготовках.



Креда

Листовой салат дуболистного типа. Сорт среднеспелый (60-65 дней). Образует плотную полуприподнятую розетку. Листья темно-зеленого цвета, перисторассеченные, нежной консистенции и высоких вкусовых качеств. Сорт отличается замедленным стеблеванием. Схема посадки 25x30 см. Урожайность 3-5 кг/м².



FI Пыжик – очень симпатичные плоды, растущие «букетами» в каждом узле.

Скороспелый партенокарпический гибрид огурца, женского типа цветения, предназначен для выращивания в пленочных теплицах. Растение сильнорослое, длина главного побега до 3,0-3,5 м. В узлах формируется по 2-4 завязи (до 6-8 штук). Зеленец длиной 10-12 см, диаметром 3,0-3,5 см, массой 90-110 г, частобугорчатый. Окраска плода темно-зеленая со светлыми полосами, белошипый. Вкусовые качества плодов высокие, использование универсальное. Гибрид устойчив к корневым гнилям, настоящей мучнистой росе, вынослив к ложной мучнистой росе. Плотность посадки 2,5-3,0 раст/м². Урожайность 6-8 кг/раст.

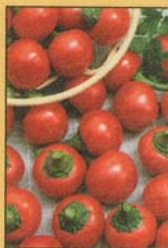

FI Конфетка – очень сладкие декоративные плоды с толстой мякотью.

Новый раннеспелый гибрид (85-95 дней от всходов до технической спелости, 115-125 дней – до биологической). Рекомендуется для выращивания в пленочных теплицах и как горшечная культура. Растения низкорослые. Плоды шаровидной формы, мелкие, массой 40-50 г, очень сладкие, толщина стенки 6-7 мм. Окраска плодов в технической спелости – желтовато-зеленая, в биологической – красная. Плотность посадки в теплицах 3-4 раст./м². Урожайность 0,8-1,0 кг/раст.

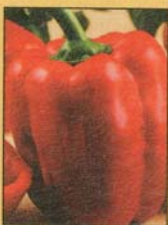

FI Париле – непревзойденный вкус и качество плодов.

Новый среднеспозный (130-135 дней от всходов до плодоношения) гибрид. Рекомендуется для выращивания в пленочных и остекленных теплицах. Растение среднерослое, компактное. Плоды кубовидной формы, крупные (120-130 г), толстостенные (6-8 мм), с нежной сочной мякотью. Окраска плодов в технической спелости темно-зеленая, в биологической – красная. Плотность посадки 3,0 раст/м². Урожайность 1,7-2,0 кг/раст.



FI Белый ангел – самый экзотический огурец – виден даже в темноте.

Новый среднеспелый гибрид с высокой степенью партенокарпии, смешанного типа цветения, предназначен для выращивания, в пленочных теплицах и под временными пленочными укрытиями. Плоды короткие (6-8 см) необычной для огурца белой окраски, с редкими бугорками. Плоды следует собирать, когда они приобретают слабый зеленоватый оттенок. Употребляют плоды, как в свежем виде, так и в консервированном.

Подробную информацию о сортах и гибридах, условиях продаж, скидках можно увидеть на сайте www.gavrish.ru

Требуйте семена «ГАВРИШ» в любом семенном магазине России!

ПО СЕКРЕТУ ВСЕМУ СВЕТУ



Ваши
ВСадо

Без сомнения, каждый из нас заинтересован в стабильных сборах качественных плодов и ягод, причем уже в первые годы после закладки сада. Возможно это при условии, если сорта новые, приспособлены к местному климату, скороплодные, урожайные, а деревья или кусты не болеют и не повреждаются вредителями. Иначе говоря, речь идет об интенсивном садоводстве. Именно эта тема была главной на прошедшей нынешним летом во Всероссийском НИИ селекции плодовых культур международной научно-методической конференции.

Теперь уже ни для кого не секрет, что 90 процентов садоводческой продукции дают любители и фермеры. Поэтому и работы ученых-плодоводов тесно связаны с любительским садом.

В подтверждение сказанному доктор сельскохозяйственных наук А.И. Астахов (ВНИИ люпина, г. Брянск) отметил: «Производство ягод сместились из крупных специализированных в личные подсобные хозяйства. Дачники и фермеры требуют крупноплодных сортов с высоким качеством ягод, пригодных для ручного сбора». И в доказательство поднялся на трибуну с ягодами своего последнего сорта черной смородины, у которой пока нет названия. Зато какой размер - с добрую вишню, а вкус просто замечательный. Десертный вкус у *Селеченской 2* и у *Дара Смольяниновой*, а средний вес ягод соответственно 2,6 и 2,5 г. Последний сорт может

прийти на смену *Селеченской*, которая наверняка радует многих садоводов, но поражается почковым клещом, что не случается с *Даром Смольяниновой*.

Целую обойму новых сортов черной смородины выдал орловский институт: *Блакестон*, *Гамма*, *Грация*, *Загляденье*, *Искушение*, *Кипиана*, *Монисто*, *Муравушка*, *Очарование*, *Черная вуаль*, *Чудное мгновенье*. Подробный разговор о них - в ближайших номерах. Пока же скажем, что все сорта хорошо адаптированы к климатическим условиям средней полосы. За годы наблюдений они не имели повреждений при понижении температуры до минус 36°. Для них характерна скороплодность, высокая самоплодность. За исключением сорта *Искушение*, ягоды созревают одновременно. Отрыв легкий. Ягоды пригодны для потребления свежими, замораживания,

приготовления сока, джема, варенья и компота высокого качества.

Нельзя не рассказать и о сортах красной смородины. На институтской плантации мы ахнули от красоты. Все кусты чистые, без каких-либо признаков болезней и вредителей, а кисти у сорта *Дар Орла* длиной с кисть человека и в каждой до 30 ягод. У сорта *Орловская звезда* в кисти больше 20 ягод, вес - 1,2-1,3 г. Это сродни рекорду. Ягоды сорта *Роза десертного* вкуса и на са-

зимнего срока созревания. Судите сами: в средней полосе районированы всего два таких: *Бере зимняя Мичурина* и *Тихоновка*. Новые зимние сорта груши для потребления в безвитаминовые месяцы выведены во Всероссийском НИИ генетики и селекции плодовых растений (г. Мичуринск): *Гера*, *Ника*, *Чудесница*, *Февральский сувенир*, *Яковлевская*, *Первомайская*. Есть подарок и для садоводов из более южных районов. Ученые Северо-Кавказ-

сийского НИИ цветоводства и субтропических культур (г. Сочи) тоже приехали не с пустыми руками. Ими получены сорта засухоустойчивых груш, с регулярной урожайностью, устойчивых к болезням и вредите-

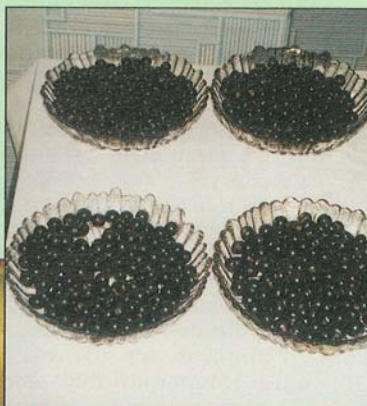

Черная смородина любого вкуса и размера

Абрикосы сорта *Манитоба 604* «приехали» из *Россоши*

У ежевики *Торнфри* из сада С.Д.Князева и ягоды загляденье, и шипов нет

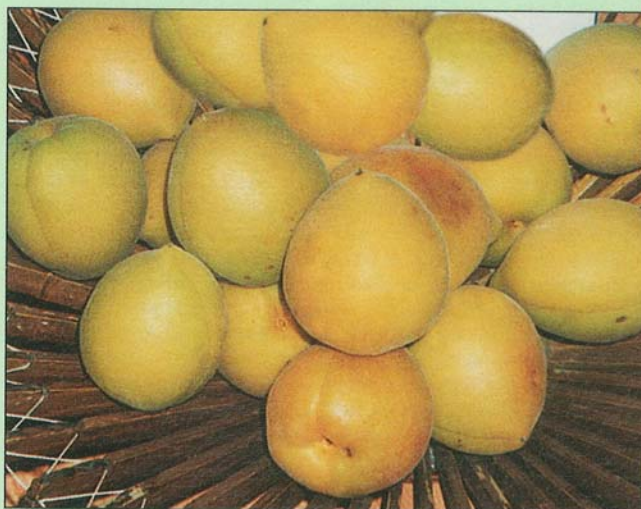

мом деле похожи на миниатюрные розочки. *Ранняя Нива* - с высоким содержанием витамина С. Мы увидели и номерные формы, о которых говорят пока по секрету. Все они дают высочайшие сборы, полностью устойчивы к антракнозу. Запомните их номера: 7-7-1-47; 252 (белая), 90/164-16-64.

Все давно ждали от селекционеров сорта груш

зонального НИИ садоводства и виноградарства районировали *Люберскую* и *Левен*, а *Новость Кубани*, *Элегия* и *Самородок* пока найдутся на госиспытании. У перечисленных южных сортов очень крупные плоды - не удержишь, особо отличается размером *Люберская* - до 400 г, плоды *Левена*, что немаловажно, лежат до февраля. Ученые Всерос-



лямя, скороплодных, имеющих умеренный и компактный рост деревьев: *Вега, Сочинская крупноплодная, Черноморская янтарная, Вербена, Рассвет*.

Журнал постоянно знакомит вас с новинками известного селекционера И.В.Казакова. К его ремонтантным сортам малины добавились *Заря вечерняя, Надежная, Элегантная*. Они должны хорошо себя зарекомендовать в садах любителей центра России.

Есть чем порадовать и сибиряков. В Центральном сибирском ботаническом саду выведено 4 устойчивых к парше сорта яблони, из которых один (Марьино) передан на госиспытание. В том же положении 4 сорта вишни кустарниковой, а сорт *Ранняя степная* уже районирован. Он отличается высокой зимостойкостью. Урожайность его до 5 кг с куста, легко размораживается зелеными черенками.

Не остались без внимания и садоводы Дальнего Востока. Там при скрещивании ранеток с культурными сортами выведены сорта яблони сливостойкой: *Амурское урожайное, Августовское, Дальневосточное*. А от повторных скрещиваний родились *Абориген, Надежное, Хорское, Амурское красное, Раннее Волоньева*. По качеству плодов эти сорта приближаются к европейским, но еще далеки от общепринятых стандартов. Поэтому работа продолжается. Раньше считалось,

что в Хабаровском крае выращивание культурных сортов яблони без укрытия невозможно. И только в последние годы удалось выделить три сорта европейского и американского происхождения, которые оказались способными расти без прикопки и защиты в кроне зимостойкого скелетообразователя. Один из них *Суслейское*. Так что у садоводов-дальневосточников появилась надежда есть по-настоящему вкусные свои, а не китайские яблоки.

Кстати о скелетообразователях. Нас провели по саду института, где сорта груши выращены на скелетообразователе. При этом благодаря замене самой уязвимой части дерева - штамба и оснований скелетных ветвей - деревья меньше повреждаются низкими температурами, солнечными ожогами. В результате многолетних сравнительных исследований в качестве скелетообразователей для новых сортов груш выделены лучшие, обеспечивающие высокую зимостойкость, урожайность, совместимость с прививаемыми сортами. Это местные орловские сорта *Восковка, Восковая, Воцанка, Желтая, Осенняя желтая, Сеянец от Суслова* и многие из других областей. Наверное, местные сорта груш можно, если постараться, обнаружить и в других районах России.

Такие совещания - это не только выступления плодоводов и поездки по

садам. Самый полезный контакт возникает при непринужденном общении, когда заводятся новые знакомства или укрепляются старые. Ученые из Добельской опытно-селекционной станции садоводства (Латвия) рассказали о влиянии орошения на рост и начало плодоношения яблони, сливы и черешни. Оказывается, при орошении и урожайность, и размер плодов выше, чем при мульчировании приствольных кругов. Латыши поделились и опытом формирования красной смородины на шпалерах.

Запомнится поход в личный сад доктора сельскохозяйственных наук Сергея Дмитриевича Князева. Мы будем вспоминать дегустацию плодов, которые привезли участники конференции. Восточный базар - и только. Ароматные румяные абрикосы из Росоши, нарядные краснодарские яблоки, русская слива всех цветов радуги из Крымска, душистая малина. Вкуса не передать.

Будем надеяться, что в скором будущем садоводы смогут приобрести посадочный материал новейших сортов и фруктовый стол в их домах будет таким же вкусным.

Тамара Юдина

P.S. Мы рассказали, пожалуй, о сотой доле того, что наработано в последние годы нашими учеными-плодоводами. О других новинках читайте в будущем году.

Пришла пора

Начало ноября - конец садового сезона. Напоследок нужно позаботиться о том, чтобы сад благополучно перенес зиму. Надо «спрятать» деревья от мышей, защитить от будущих весенних температурных контрастов, по возможности стряхивать лишний снег с деревьев. При недостатке снега стараются утеплить малозимостойкие культуры. Можно начинать заготавливать черенки для прививок.

ГОТОВЯТ К ЗИМЕ ПЛОДОВЫЕ ДЕРЕВЬЯ**КАК ДЕЛАТЬ**

Очистив и подлечив ствол с основаниями скелетных ветвей, их белят. Деревья моложе 12 лет обвязывают еловыми ветками иголками вверх, рубероидом, частой металлической сеткой. Обвязка должна плотно прилегать к стволу от самой земли до первых скелетных ветвей. Если в саду есть прикопанные саженцы, их тоже нужно прикрыть.

ПОЧЕМУ ТАК

Зимой угроза исходит не только от холодов. Голодные мыши и зайцы могут обглодать молодую кору. К концу зимы деревья испытывают резкие перепады дневной и ночной температуры, а побелка предохранит кору от повреждений.

ГОТОВЯТ К ЗИМЕ ЯГОДНЫЕ КУСТАРНИКИ**КАК ДЕЛАТЬ**

Пригибают малину к земле как можно ниже, чтобы все побеги оказались под снегом. В районах с суровыми зимами пригибают ежевику, крыжовник, красную смородину.

ПОЧЕМУ ТАК

Под снегом ветвям не страшен сильный мороз.

СТРЯХИВАЮТ ИЛИ ПОДСЫПАЮТ СНЕГ**КАК ДЕЛАТЬ**

В ноябре случаются обильные снегопады с дождем, и деревья лучше освободить от мокрого снега. Сначала отряхивают нижние ветви, затем - верхние. Бывает, снега выпадает недостаточно. Тогда его берут с дорожек и площадок и перемещают на самые уязвимые растения.

ПОЧЕМУ ТАК

Мокрый снег всей тяжестью ложится на ветви и может сломать их. Снег служит теплоизолятором и надежно предохраняет растения от мороза.

ЗАГОТАВЛИВАЮТ ЧЕРЕНКИ ДЛЯ ПРИВИВКИ**КАК ДЕЛАТЬ**

Садоводы, которые прививают растения, начинают заготавливать черенки. Маточное дерево должно быть здоровым и урожайным. Для прививки подходят хорошо вызревшие побеги длиной 15-40 см. Легче найти их на верхней части кроны с южной или западной стороны. Черенки хранят в снегу, а до снега они могут полежать в холодильнике, завернутые во влажную газету и пленку.

ПОЧЕМУ ТАК

Начинать заготовку черенков для прививки можно после наступления устойчивых холодов. В местах с суровыми зимами лучше резать побеги в начале зимы: последующие морозы могут повредить их. В районах с мягкими зимами черенки можно запастись всю зиму.



ВИНОГРАД В «КОРЫТЕ»

Осенью виноградарям не дает покоя вопрос, как надежнее укрыть лозу, чтобы она не пострадала от морозов. Среди массы приемов самый старый и простой - засыпка растений землей. Наиболее надежный - «воздушная подушка», когда уложенный на землю куст защищен досками, толем и почвой. Но если воспользоваться опытом Виктора Ивановича РЮМШИНА, то вашему винограду не будут страшны ни зимние холода, ни осенние и весенние заморозки. К тому же ягоды поспеют в ранние сроки. Дело за малым: посадить виноград в земляное «корыто».

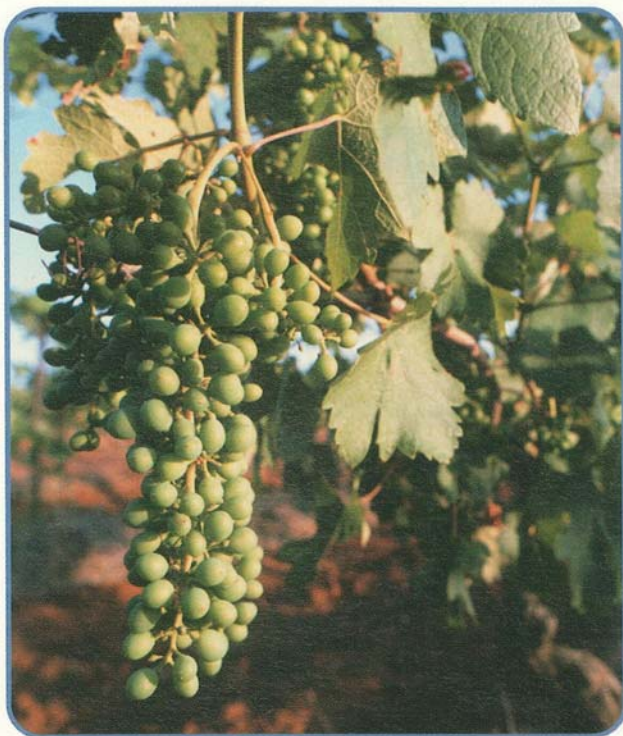

Земляное «корыто» отличается от канавы тем, что имеет пологие борта с наклоном к горизонту 45-60°. Борта выложены теплоемким материалом: бутылками из темного стекла, кирпичом. Тепло, полученное днем, ночью они отдают почве. Глубина корыта 25-30 см, ширина 80-100 см, длина - по длине шпалеры. Первая проволока шпалеры крепится на высоте примерно 20-25 см от поверхности почвы.

«После выбора формы куста и системы его ведения, - пишет Виктор Иванович, - определяю размер и место установки опор. Между опорами (местами для них) черчу два прямоугольника, изображающие днище «корыта» и его «виртуальный» верх. Ширина внешнего прямоугольника в пределах 80-100 см, а внутреннего - на 50 или 25 см короче, с учетом угла наклона стенок «корыта» (соответственно 45 или 60°). Чем острее угол наклона, тем меньше затеняемая площадь у бортов при восходе и заходе солнца и ширина днища. Для укладки 6 рукавов лиан и больше «корыто» имеет смысл расширить до 100 см (или увеличить угол наклона бортов).

Во внутреннем прямоугольнике выбираю грунт на штык лопаты,



копаю посадочную яму и сажаю саженец. Дно «корыта» - ориентир при посадке. Затем снимаю наклонно грунт от внешнего прямоугольника до дна «корыта». Дальнейшим его обустройством можно заняться в течение лета. До осени готовлю решетки (или - для временного использования - палки, доски). Ширину решетки выбираю такую, чтобы надежнее перекрыть «корыто» (зимой она должна выдержать большой слой снега). Оптимальная длина секции 0,8-1,1 м. Летом решетки защищают виноград от сильных ветров и солнца, поэтому крашу их белой краской.

Куст после обрезки (молодые кусты без обрезки) укладываю на дно «корыта» и накрываю решеткой с пленкой. Образуется парник. Таким образом защищаю виноград от ранних осенних заморозков. Этот прием способствует и вызреванию побегов.

Для защиты кустов от мороза зимой после обрезки укладываю на рогатки рукава с плодовыми звеньями так, чтобы они не соприкасались с землей и решетками. Затем опрыскиваю 3%-ным раствором извести или железного купороса. От мышей виноград защищают несколько веток лапника, поло-

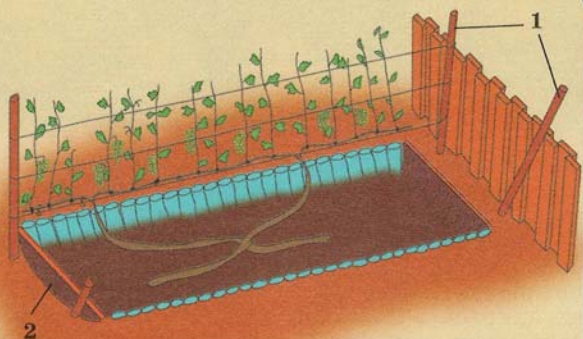

Одна плоскость двухплоскостной шпалеры для 4-рукавной веерной формы куста

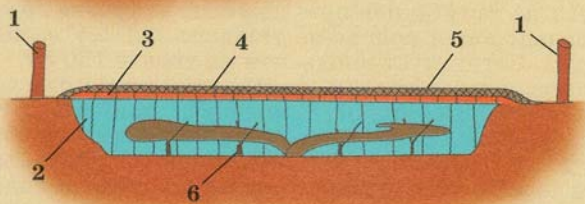
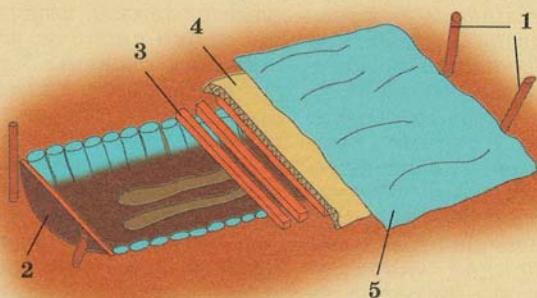

Укрытие винограда на зиму:
1 - стойки шпалеры; 2 - съемный щиток;
3 - деревянная решетка; 4 - термоизолирующий материал (картон); 5 - влагозащитный материал (полиэтиленовая пленка); 6 - деревянные рогатки для укладки рукавов



Изыюминки сибирских виноградарей

женные на дно, хотя опыт показывает, что произвесткованные по беги мыши не трогают. После этого кладу решетки, на них картон и все накрываю пленкой. Один торец «корыта» оставляю открытым, пока температура не ниже минус 10°.

Весной, когда среднесуточная температура бывает плюс 2-5°, торец открываю. С повышением ее до плюс 10°, но сохранением угрозы заморозков «корыто» переделываю в парник. Снимаю пленку, картон после просушки убираю. Убираю и решетки. Раскладываю плодовые звенья по дну «корыта» так, чтобы растущие побеги не запутались при последующей подвязке лозы. Затем куст вновь накрываю решетками и пленкой. В солнечную погоду слежу за температурой под пленкой, чтобы не допустить перегрева надземной части куста. Когда угроза заморозков минует, снимаю все укрытия и подвязываю лозу. В случае ошибки - преждевременной подвязки лозы, «корыто» застилаю пленкой и заполняю водой. При этом на 2-й ряд проволоки навешиваю картон или другие материалы.

Испытал эту технологию и применяю ее с 1995 года, за это время

гибели глазков от вымерзания или выпревания не случилось, не повреждались и корни винограда.

Сама конструкция «корыта» и шпалеры обеспечивают рост суммы активных температур. Благодаря форме «корыта» увеличивается прогреваемая площадь, из углубления меньше выдувается теплый воздух. Бутылки и кирпичи, которыми выложены борты, сохраняют тепло. Превращение «корыта» весной и осенью в парник также увеличивает сумму активных температур. Зеленый полог винограда опускается на 20-30 см ниже. Температура воздуха в приземном слое на уровне 25 см от почвы на 1-1,5° выше, чем на уровне 150 см.

В результате ягоды созревают раньше. Это особенно важно, чтобы получить стабильные урожаи в любые годы для сортов ранне-среднего срока созревания.

Осенью, когда все «корыто» заполняется водой, проще поливать виноград. А если во время цветения и созревания ягод идут сильные дожди, решетки укладываю на «корыто» и застилаю их пленкой для отвода воды, поэтому почва не переувлажняется.

394042, г. Воронеж, Ленинский проспект, д. 138, кв. 39

А.А.Зубов для сухого укрытия винограда на зиму вдоль ряда делает траншею. Глубина ее 25-30 см, ширина 50-60 см. Стенки траншеи - из бетонных плит размером 30x75x5 см, шиферных полос, деревянных досок. В конце сентября - начале октября, после обрезки куста, виноградарь прищипливает лозу к земле на дне траншеи, сверху на ее бортики укладывает доски или щиты, на которые слоем 15-20 см насыпает сухие листья. Чтобы они не намокали, накрывает их старой паленкой. На пленку набрасывает хворост, вырезки ветвей, которые задерживают снег.

В.И.Севостьянова в конце сентября - начале октября окончательно обрезает виноград. Оставляет 4 рукава, а на каждом - по 2-3 лозы с 6-12 почками, в зависимости от сорта и зрелости лозы. Укладывает виноград в траншею на деревянные решетки, закрепляет крючками. Затем ставит дуги по высоте траншеи. На них стелит рубероид. Траншею закрывает остекленными рамами, а сверху, чтобы не раздавить стекло, досками. Все это снова накрывает рубероидом. В начале апреля, приехав на участок, вытаскивает боковые доски. Виноград проветривается. С наступлением теплых дней виноград открывает, снимает рубероид и доски, опрыскивает растения раствором медного или железного купороса и накрывает рамами. В таком виде виноград остается до 20-30 мая.

Г.Т.Титова, Центр поддержки и развития любительского садоводства, г. Новосибирск

ПЕРСИК

«НА ЯКОРЯХ»

Не только виноград нужно укрывать на зиму. Есть и другие, не привычные к умеренному климату растения, которые без теплого одеяла после сильных морозов становятся нежизнеспособными. Вот как «отправляет» зимовать персик саратовский садовод В.П. ЧЕРНЫШЕВ.

Очень давно прислали мне из Прибалтики семена персиков. Один из них растет и плодоносит на даче под Саратовом, где интервал температур между минималь-

ной зимой и максимальной летом иногда доходит до 80°. Персик не раз вымерзал, но летом восстанавливал крону (до 2,5 м), закладывая цветковые почки.

В конце концов я разработал технологию укрытия персика на зиму, которая сводится к тому, что несколько периферийных ветвей пригибаю к земле и накидываю полиэтиленовую пленку, а центральные зимуют без укрытия. При суровой зиме укрытые ветви остаются без повреждений, цветут и плодоносят. Если же зима выдается теплой, то цветет все растение.

Вкапываю в землю 4 «якоря», на ветви кладу толстые жерди, концы которых в несколько приемов притягиваю к земле. «Якоря» - это кирпичи или бутылки из-под шампанского. К ним привязываю прочные бечевки. И «якоря», и бечевки служат много лет. На лето бечевки сматываю в клубок над «якорем», накрываю, чтобы не потерялись, красным колпачком, отрезанным от верха пивной бутылки.

Особенность моего персика - хорошая способность самоопыляться. Плоды висят гроздьями.

Зреют они все лето, а к концу сентября обретают светло-салатный с белизной оттенок, тонкий аромат и неповторимый вкус, сродни азиатскому персику.

410017, г. Саратов,
ул. Новоузенская,
д. 83, кв. 54

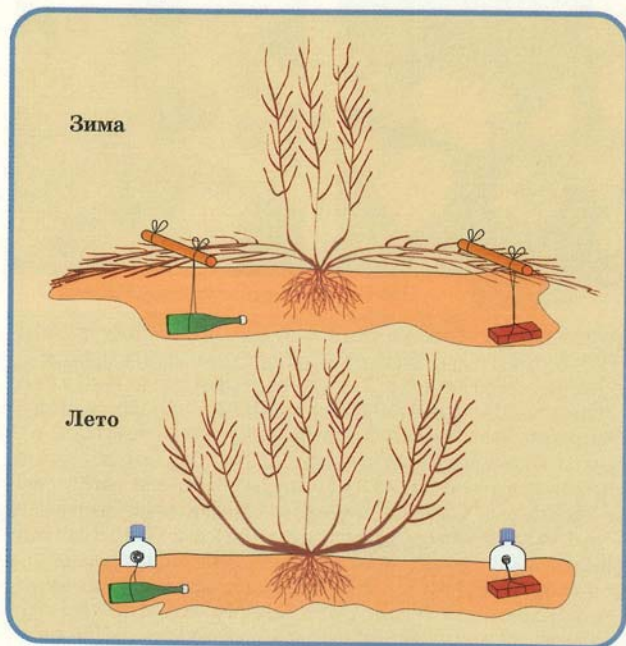

Новое пришествие Хеномелеса

Журнал не раз публиковал подборки и отдельные заметки специалистов и садоводов-любителей о культуре хеномелеса, или японской айвы. Но интерес к этому растению не ослабевает.

Предлагаем вашему вниманию статью сотрудника Артемовской станции питомниководства, кандидата сельскохозяйственных наук

В.Н.МЕЖЕНСКОГО, который двадцать лет занимается селекцией хеномелеса и получил его первые сорта.

можно было рассматривать как растения одновременно декоративные и плодовые, а в 1937 году на Немешаевской опытной станции под Киевом заложили первую в мире промышленную плантацию хеномелеса.

В последующие годы хеномелесом занимались многие научные учреждения. Но наиболее успешными оказались усилия латвийских специалистов, которые ввели хеномелес в промышленную культуру и сумели организовать переработку плодов.



Цветет и плодоносит сорт Калиф

Хеномелес завезли в Европу из Восточной Азии в конце XVIII - начале XIX века. Через некоторое время появился он и в коллекции Никитского ботанического сада. Академик Н.Ф.Кащенко, известный своим вкладом в развитие сибирского садоводства, после переезда из Томска в Киев обратил внимание на хеномелес как перспективный плодовой кустарник и с осени 1913 года начал его селекцию. Ученый получил формы с достаточно большими плодами. Их

Хеномелес быстро вступает в плодоношение, дает высокие урожаи каждый год, устойчив к неблагоприятным погодным условиям, отличается богатым биохимическим составом плодов. Поэтому в последние годы культура хеномелеса вновь обратила на себя внимание ученых и производителей. Исследования, которые были проведены в 1998-2000 гг. в рамках совместного европроекта EUCNA специалистами Швеции, Латвии, Литвы,

Франции, Испании и Финляндии, подтвердили ценность плодов хеномелеса как сырья для переработки. Сок хеномелеса - источник пищевых органических кислот с антиоксидантными свойствами. Плоды богаты пектинами и ароматическими соединениями и могут использоваться для приготовления разнообразных продуктов.

На Артемовской опытной станции питомниководства созданы первые помологические сорта хеномелеса: *Калиф*, *Ника*, *Николай*, *Нина*, которые с 2001 года включены в Реестр сортов растений Украины. В том же году реестр пополнился сортами селекции Национального ботанического сада НАНУ (г. Киев): *Витаминный*, *Караваевский*, *Помаранчевый* и *Цитриновый*.

У кустов сорта *Калиф* прямостоячая крона, которая достигает 2 м.

Сорта *Ника*, *Николай* и *Нина* схожи между собой, так как происходят из одной гибридной семьи. Растут кустом высотой до 1 м. У них совершенно неколючие ветви. Цветки оранжево-красные, как у типичной японской айвы. Плоды неправильно шаровидные, слегка бугристые, весом 50-70 г, созревают в середине сентября. Эти сорта более зимостойкие, чем *Калиф*, а потому подходят для средней зоны садоводства.

В семенном потомстве, полученном с участием этих сортов, выделяется много форм, которые можно использовать в качестве семенных маточников. Материал семенного происхождения более дешев, чем полученный при укоренении зеленых черенков или прививки. Другое достоинство плантаций, заложенных сеянцами, - отсутствие проблем с перекрестным опылением: хеномелес самобеспло-

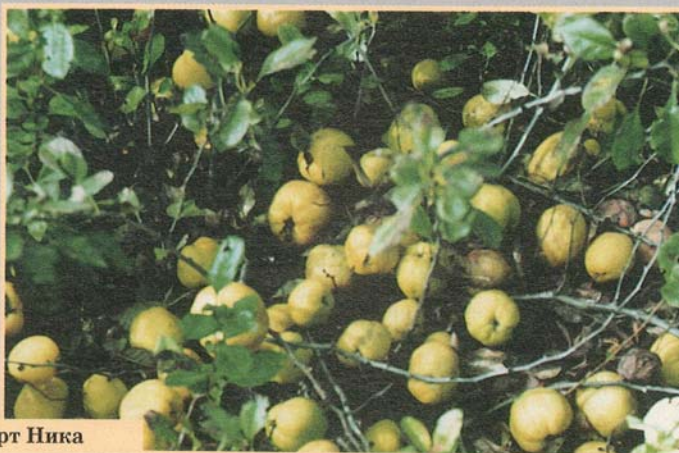

Цветет и плодоносит сорт *Ника*

Стволики несут незначительное количество боковых веточек, заканчивающихся колючкой. Цветки - необычные, белые с розовыми пятнами. Плоды шаровидные или эллипсоидные, весом 80-100 г, созревают в середине сентября. Сорт представляет интерес для южной зоны садоводства. Размножают зелеными черенками и прививкой на сеянцы айвы. Хорошо развитые окулянты закладывают цветковые почки в однолетнем возрасте.

ден и для нормального плодоношения вегетативно размноженных клонов необходимо не менее двух различных сортов. Недостаток сеянцевого посадочного материала - «разношерстность» растений по ряду хозяйственно ценных признаков и свойств, в том числе по урожайности. Сорта в первые годы дают 3-5 кг плодов с куста, сеянцы 0,5-3 кг.

На мое объявление о бесплатной высылке семян, опубликованное в «ПХ» № 4 за 1994 г., поступило око-

ло полутысячи заявок от садоводов-любителей, которые были полностью удовлетворены. Меня особо интересовало продвижение хеномелеса в новые регионы, где растение было ранее неизвестно. Сейчас начали поступать первые отклики о результатах выращивания. Просьба сообщать о состоянии растений или о гибели их, вызванной неблагоприятными погодными условиями (хотя в ряде случаев проблемы связаны с не-



Обычно плоды хеномелеса пускают на сок, пюре, сушат и замораживают. А можно сделать цукаты: удалить из хеномелеса семена и сердцевину, нарезать кусочками мякоть. Потом взять тыкву, убрать семена и срезать кожицу. Разрезать тыкву на крупные дольки. Соотношение между хеномелесом и тыквой любое, обычно 1:1, 2:1, 1:2. Добавить к плодово-овощной смеси столько же сахара по весу, настаивать двое-трое суток до обильного сокоотделения. Затем довести смесь до кипения, откинуть кусочки хеномелеса и тыквы на дуршлаг и посушить их на противне. Получаются цукаты. Сироп заменяет сахар и лимон в чае. Просто, дешево, вкусно, полезно.

умелым обращением с семенами и проростками).

Автор не располагает возможностями для пересылки семян или посадочного материала почтой.

*Артемовская опытная станция
питомниководства*

Украина, Донецкая обл., Артемовск, п. Опытное

ЦАКМЕ

Можно ли выращивать яблони на карликовых подвоях в северных районах?

Доктор сельскохозяйственных наук Ю.Л.Кудасов в своем интервью («ПХ» № 10 за 2001 г.) твердо отрицательного ответа не дает. А утверждение ученого, что в северной зоне почвенный климат не отвечает биологическим потребностям клоновых карликовых подвоев (то есть он не успевает за ростом и развитием корней. - Ред.), никто не оспаривает. Я бы только добавил - существующих карликовых подвоев.

Поэтому для меня вопрос «Подходят ли карлики для северной зоны?» - это почти такой же, как для начала прошлого века, - «Можно ли выращивать яблони в Сибири?». Тогда ни один ученый, агроном да и простой крестьянин не сказал бы «да».

Основу сибирских садов составляют ранетки и полукультурки. Но мы научились выращивать и крупноплодные европейские сорта, у которых яблоки получаются не хуже, чем в южных районах. Правда, эти сорта культивируются у нас в стелющейся форме, мы их прячем от морозов под снег. Это ли не карликовый сад? Только земли яблони больше занимают, больше труда приходится прилагать, а урожай с единицы площади меньше. Представьте себе, что все стланцевые деревья перевели на карлики. Сразу сократится площадь под ними, работа по формированию кроны уменьшится, уход облегчится и урожайность повысится. Нет, нужны карлики в Сибири. Только какие?

Многие годы я испытывал подвой М-9. Не пошел он у меня. Может быть, потому, что сажал и выращивал не так, как рекомендует Ю.Л.Кудасов. Но, скорее, из-за того, что уж больно южный этот подвой, не выносит он наших не-

КАРЛИКИ-ДУЖЦЫ В СИБИРИ?

Возвращаясь к напечатанному

предсказуемых зим и короткого вегетационного периода. Сейчас я испытываю подвой 62-369 и 57-146. Последний хуже размножается и после суровой зимы 2000-2001 гг. подмерз, хотя и был под снегом. Зато хорошо и быстро размножается подвой 62-369. Он более зимостойкий, на нем черенки любых сортов яблонь легко приживаются, срастание привоя и подвоя более прочное, чем на яблоне-сибирке. У этого клонового подвоя образуются очень густые мочковатые корни. Но, к сожалению, они коротковаты, глубоких стержневых корней нет. Значит, такие яблони не могут быть засухоустойчивыми. По этой причине без полива снижается и урожай.

Испытываю я естественно стелющиеся сорта селекции доктора сельхознаук М.А.Мазунина. Получил от него черенки пяти сортов, вырстил около 30 саженцев. Себе посадил, соседей, друзей наделил. Вот и наблюдаю. Пока хорошо сформировались яблоньки таких сортов, как *Приземленное*, *Соколовское*, *Брат Чудного*. Медленно растет *Подснежник*. Правда, большого урожая от этих карликов я еще не получал. Наверное, рановато. Но перезимовывают они хорошо. Только от высоких сугробов ломались ветви сорта *Брат Чудного*.

Есть еще одна группа карликов - это низкорослые сорта полукультурок. Их вывели ученые Центрального Сибирского ботанического сада В.Н.Васильева и Н.В.Моисеева. Сорта *Диво*, *Пальметта* и другие не превышают и двух метров, что дает возможность уплотнять посадки, легко снимать урожай.

Но особенно меня удивил сорт *Аленький цветочек*. По совету Н.В.Моисеевой, которая поделилась со мной его черенками, я привил их на карликовый подвой 62-369. Несмотря на порядочный

возраст прививки, этот сорт высотой со смородиновый куст и шириной почти такой же - около 2 м. Высокой урожайностью деревце не отличается - около двух ведер. Но без полива, без особой агротехники, я считаю, этого достаточно для «смородинового куста». Яблочки некрупные, весом чуть более 30 г, но сочные, приятного кисло-сладкого вкуса. Их и свежими можно есть, и перерабатывать.

Выращивал я немало алтайских, уральских, красноярских, новосибирских сортов. Красноярские - более зимостойкие. Взять *Аленушку*. Периодичности у нее нет. И после суровой зимы 2000-2001 гг., когда алтайские, уральские сорта «молчали», она дала плоды. Урожайность самая высокая. Правда, яблочки пресноваты, нет кислоты. Но «желудочки» без ума от них. Сорта Центрального Сибирского ботанического сада еще более зимостойкие. Они вынесли 57-градусные морозы и дали значительный урожай. Здесь сказалась и высокая зимостойкость, и зимовка под двухметровыми сугробами.

Мне понравился опыт Г.Ф.Распопова («ПХ» № 5 за 2002 год) по выращиванию карликового сада. Особенно заинтересовал местный сорт *Чулановка*. Впервые прочитал о клоновом подвое *Быстрецовское* и парадизке *Сердюкова*. А почему бы их не испытать в Сибири? Возможно, корневая система *Чулановки* и вставка карликового подвоя *Быстрецовское* могут подойти и для сибирского карликового сада. Хотя, конечно, есть более зимостойкие карлики сибирской ягодной яблони, есть карликовые формы и у сахалинской яблони. Но здесь слово за учеными.

В.П.Лушников
Новосибирская обл.



БЛЕДНЫЕ МАГНИЕМ БЕДНЫЕ?

Не везет в последнее время землянике: то подмерзнет в бесснежную зиму, то из-за проливных июньских дождей серая гниль ее одолеет.

А вот еще напасть, о которой написала в редакцию И.Иванова из подмосковного

Дмитровского района. У нее на земляничной плантации ягоды остаются бледными, невкусными. Та же картина - на малине. Разобраться в сложившейся ситуации мы попросили кандидата сельскохозяйственных наук Д.Б.ШОКАЕВУ.

Почему ягоды недозревают и бывают безвкусными? Причины могут быть самые разные: болезнь (особенно какая-нибудь корневая гниль), повреждение вредителями (например, стеблевая галлица на малине, вредители, повреж-

дающие корни на землянике), физиологические расстройства, связанные с питанием, вирусы... Но инфекционное заболевание и на землянике, и на малине одновременно, причем с одинаковыми симптомами, маловероятно, так как ничего не сказано о других, которые обычно сопутствуют: подвядание растений, изменение окраски, формы листьев, понижение побегов малины. Значит, растения выглядят практически здоровыми либо изменения внешнего вида не столь заметны. Едва ли это результат действия каких-то вредителей.

Вирусная же инфекция в первую очередь отчетливо проявляется на листьях и часто ведет к почти полному отсутствию урожая. Здесь же

урожай, как говорится, имел место быть, вот только не тот, что хотелось бы. Таким образом, наиболее вероятно неинфекционное заболевание, вызванное недостатком или избытком какого-либо (или нескольких) элементов.

Итак, кислые почвы. Сначала симптомы появились на землянике, лишь потом на малине (скорее всего, потому, что у нее корневая система проникает более глубоко). В наибольшей степени страдают ремонтантные сорта земляники (они более урожайны по сравнению с обычными, а значит и потребности у них больше) и сорта малины селекции В.В.Кичины (сорта интенсивного типа, весьма требовательные к уровню питания). Просуммировав

эти данные, можно сделать вывод: мы имеем дело с недостаточностью магния. Именно это приводит к измельчанию плодов, слабому их окрашиванию и отсутствию свойственного им вкуса. При дефиците магния в растении происходит отток этого элемента из более старых листьев в молодые - именно они его главные потребители (магний - неотъемлемая составная часть хлорофилла), на них симптомы не проявляются. Естественно, снабжение им ягод нарушается. Окрашивание в желтые и красноватые тона старых листьев, у малины - опадание нижних листьев может восприниматься как закономерный процесс, а потому, наверное, на него не обратили внимания.

Кислая реакция почвы приводит к высокой подвижности магния и легкому вымыванию его из верхнего слоя, особенно на легких песчаных и супесчаных почвах. Однако магниевое голодание может быть у растений и на тяжелых почвах с кислой реакцией. Известкование известью, содержащей только кальций, усиливает его недостаточность, так как последний является антагонистом магния. Засуха прошлого года усугубила ситуацию: даже тот магний, что содержался в почве, не мог быть использован растениями. Усиливают магниевое голо-

ПРИ НЕДОСТАТКЕ...

...азота листья мелкие, бледно-зеленые. Цветение и плодоношение слабые. У земляники плохо образуются усы.

...калия листья голубовато-зеленые, по краям засыхают. Рост листовых пластинок неравномерный, отчетливо они с «морщинами».

...фосфора листья мелкие, темно-зеленые с красноватым оттенком.

...бора листья желтеют, скручиваются, пластинки уродливые, жилки краснеют, появляются некротические пятна. Цветение слабое.

...меди листья становятся пестрыми, бледно-зелеными, вялыми.

...кальция на листьях появляются хлоротичные полосы и пятна, края буреют и закручиваются кверху. Угнетается рост растений.

...молибдена возникает хлороз. Листья плохо растут из-за того, что при дефиците этого элемента ослабляется потребление азота.

...марганца возникает междуликовый хлороз листьев. Они часто опадают.

...магния листья теряют зеленую окраску, становятся красными или пурпурными. Но края их и жилки некоторое время остаются зелеными, поэтому листья напоминают елочку.



дание недостаток нитратного азота, недостаток или, наоборот, избыток калия (он также антагонист магния), избыток хлора, особенно если вносились хлорсодержащие калийные удобрения - калийная соль, хлористый калий. На кислых почвах хлор легко доступен, может накапливаться в больших количествах и вызывать токсикоз у растений, особенно при недостатке азота. Важно также, после каких культур были посажены ягодники. Худшие предшественники - древесные плодовые культуры.

Нашей читательнице (а заодно и другим садоводам, столкнувшимся с этой проблемой) советую использовать магнийсодержащие удобрения, лучше с микроэлементами: медью, бором, кобальтом - на кислых почвах они тоже в дефиците. Азот вносить в нитратной форме, калий - осторожно и в виде бесхлорных удобрений (сульфат калия, калимагнезия). При сильнокислой реакции провести известкование почвы, но не известью, а доломитовой мукой с соотношением кальция и магния 2:1 или 3:1.

Хороший эффект дают органические удобрения (перепревший навоз). В период роста листья нужно обработать 1-2% -ным раствором сернокислого магния. И обязательно - достаточное увлажнение и хороший уровень агротехники.

Вопросы в конвертах

Четыре года назад купила на местном рынке саженцы груши, заботилась о них. Прошлой весной зацвели первый раз, цвет был явно не грушевый. Дождались плодов. Вкус приторно-горький. Посылаю фотографии. Что это такое? Уж не волчьи ли ягоды?

М.А.Фуфаева

Нижегородская обл.

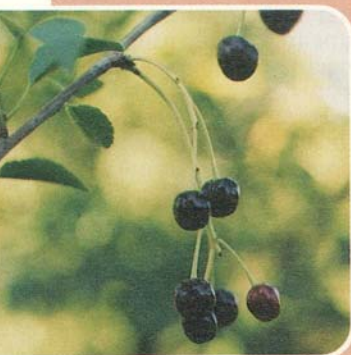

Судя по фотографии, под видом груши вам продали церападус. Это межвидовой гибрид черемухи Маака и вишни сорта Идеал. Впервые его получил И.В.Мичурин. У растения плоды (по 3-5 в кисти) крупнее, чем у черемухи, но мельче, чем у вишни, а вот вкус оставляет желать лучшего. Тем не менее церападус съедобен. Его используют в качестве подвоя для вишни и сливы, так как кора у гибрида не подопревает.

Т.Юдина

У лимона весной на молодых побегах начинается камедетечение. Не могли бы вы посоветовать, как с этим бороться? И еще. Авокадо летом растет на улице, а осенью, когда заносишь в комнату, листья по краям приобретают коричневый цвет, сохнут и опадают. Может быть, это в порядке вещей для авокадо в осенне-зимний период?

М.А.Григорьева

г. Тверь

Нельзя сказать, что камедетечение, или гоммоз, - слишком частое явление. Причина его скорее физиологическая, связанная с неправильным уходом за растением. Это неподходящий субстрат, отсутствие дренажа, несбалансированное удобрение, механические повреждения. На молодых побегах может сказаться перегрев (на солнечном свету), сухость воздуха в квартире.

Я наблюдал гоммоз только на сорте Грузинском без колючек. Что касается авокадо, то растение это вечнозеленое, непривычное к климатическим условиям средней полосы России. Летом ему, возможно, и тепла хватает, и света. Осенью в комнате этот режим резко меняется. Но более вероятно, что на растение влияют изменение дли-

ны дня и снижение температуры к концу лета.

Изменение цвета и опадение листьев бывает также у кофейного дерева, анонны, некоторых других растений. Попробуйте заносить авокадо в дом, не дожидаясь падения ночной температуры ниже 8°.

Чем ежемалина Тайберри отличается от ежевики: снимаются ли ягоды без плодоложа, как у малины, или как у ежевики - вместе с ним, какого размера и цвета ягоды? Я купила саженец Тайберри, но, увы, выросла обычная ежевика, лиановидная и не очень крупная, а вкус и вовсе посредственный.

Г.П.Бобрикова

г. Хабаровск

У ежевики часть сортов с прямостоячим стеблем, а часть со стелющимся. У малино-ежевичного гибрида Тайберри стебель лианообразный. По характеристикам гибрид ближе к ежевикам. Ягоды отрываются с плодоложем, но они удлиненные, темно-красного цвета. Вкус ягод во многом определяется погодными условиями, поскольку растение теплолюбивое. Если у вас выросла обычная ежевика, то, по-видимому, она и была посажена под видом гибрида.

С.А.Корнацкий, кандидат сельскохозяйственных наук

Горхон, Тамир и другие «буряты»

В Забайкалье лето жаркое и короткое, осадков выпадает мало, а зима суровая и долгая. Несмотря на это, здесь успешно выращивают ягодные растения, в частности черную смородину.

У нас в Бурятии черная смородина хорошо растет на плодородных воздухопроницаемых почвах. Ее корни проникают на глубину до 1,5 м. А вот почвы заболоченные, с близким стоянием грунтовых вод она не переносит, как и участки с пониженным рельефом, где при поздних весенних заморозках плохо завязывает ягоды.

В одном саду предпочтительно высаживать 2-3 сорта черной смородины, при этом обеспечивается дополнительное опыление пчелами и насекомыми.

Ямы для посадки лучше подготовить с поздней осени, а посадить - весной, до распускания почек. Можно высаживать и осенью, в середине сентября, хорошо полив, а зимой дополнительно укрыв снегом. Схема посадки 2,3х1,0-1,5 м. В ямы размером 50х50 см и глубиной 30-40 см перед посадкой добавляют смешанные компоненты: ведро перегноя, 150-200 г суперфосфата, стакан золы. Осенью они разлагаются осадками. Азотные удобрения в виде подкормки следует вносить через 1-2 года. При посадке саженцы располагают наклонно под углом 30-45°, корневую шейку заглубляют на 7-10 см с тем, чтобы быстрее нарастали прикорневые побеги. Надземную часть растения обрезают при посадке весной на высоту 15-20 см или оставляя 3-5 почек над поверхностью почвы. При осенней посадке обрезку откладывают до весны на случай зимних повреждений побегов.

Дальнейший уход сводится к прополкам, рыхлению почвы, поливам.

На плодоносящих насаждениях удобрения вносят через 2-3 года в виде перегноя - не менее одного ведра на куст - или минеральные подкормки согласно инструкции. Если смеси составляют сами, то на 1 кв.м для плодоносящего куста старше четырех лет оптимальные дозы аммиачной селитры - 20-30 г, суперфосфата - 30-40 г, калийных - 15-20 г. Сухие удобрения вносят по влажной почве.

Рано весной удаляют поломанные, засохшие или вымерзшие ветви. Омолаживающую обрезку начинают с 4-5-летнего возраста. Из куста вырезают старые ветви со слабым приростом (менее 5-10 см). Ежегодно при формировании оставляют 2-3 сильных прикорневых побега. В итоге плодоносящий куст должен иметь 15-18 ветвей разного возраста.

Продуктивный возраст растений черной смородины 10-12 лет, однако его можно продлить радикальной обрезкой, что активизирует рост побегов возобновления. Тогда садовод, соблюдая оптимальную агротехнику, вправе рассчитывать еще на несколько урожаев.

Для нашего региона Бурятская плодово-ягодная опытная станция вывела восемь сортов черной смородины, ушло на это 25 лет. Все они районированы; относятся к различным сортотипам и имеют свои особенности. Сорта *Забайкалочка*, *Селенга*, *Горхон*, *Велюр*, *Гайхал*, *Березовка*, *Воронинская* и *Тамир* дают средние урожаи - 3,6 кг с куста, правда, садоводы снимают и по 12-15 кг.

Ягоды у всех сортов смородины десертного вкуса с повышенным содержанием биологически активных веществ. Растения отличаются высокой зимостойкостью, хорошей восстановительной способностью, устойчивы к болезням и вредителям.

Забайкалочка.

Куст среднерослый, полураскидистый. Сорт скороплодный, вступает в плодоношение на 2-3-й год, среднего срока созревания, урожай - 1,7-6,0 кг с одного куста, с высокой самоплодностью (47%). Ягоды черные, блестящие, с тонкой кожицей, весом 0,9-1,8 г. Вкус десертный, нежный, с сильным ароматом. Содержат витамин С - до 155 мг/100 г, полифенолов - до 310 мг/100 г. Устойчив к мучнистой росе, почковому клещу, рябухе. Сорт - носитель гена устойчивости к септориозу.

Селенга. Куст сильнорослый, полураскидистый, с сильной побегообразовательной и побеговосстановительной способностью. Сорт скороплодный, раннего срока созревания, с постоянным гарантированным урожаем 2-12 кг с куста, с высокой самоплодностью (69%). Ягоды черные, матовые, с тонкой кожицей, кисло-сладкого вкуса, весом 0,8-1,8 г. Содержат витамин С - 230 мг/100 г, полифенолов - 300 мг/100 г. Устойчив к мучнистой росе, почковому клещу, в период засушливой погоды не повреждается паутинным клещом. Носитель гена устойчивости к септориозу.

Горхон (в переводе с бурятского - «речушка»). Куст пряморос-



Гайхал

лый, осветленный. Сорт скороплодный, среднего срока созревания, самоплодный (46%), урожай - 3,6-12,0 кг ягод с куста. Ягоды черные, неблестящие, весом 0,8-1,2 г, с повышенным содержанием пектина, хорошо желируют в продуктах переработки. Отличаются высоким содержанием полифенолов - до 400 мг/100 г. Устойчив к болезням и вредителям.

Велюр. Куст полураскидистый, с хорошей побегообразующей способностью. Сорт скороплодный, среднего срока созревания, самоплодный (44%), урожай - 3,2-8,0 кг с куста. Ягоды черные с небольшим налетом, с тонкой кожицей, весом 1,1-1,5 г. Вкус десертный, нежный. Содержат



Воронинская

НАШ БАЗАР

витамина С - 115-190 мг/100 г, полифенолов - 300-420 мг/100 г. Устойчив к мучнистой росе, почковому клещу.

Гайхал (в переводе с бурятского - «удивление»). Куст сильнорослый, слабораскидистый, побеги мощные. Сорт скороплодный, среднего срока созревания, высокосамоплодный (92%). Средний урожай - 3 кг, максимальный - 7-8 кг с куста. Ягоды черные, крупные, весом 1,2-2,0 г, вкусные. Содержат витамина С до 200 мг/100 г, полифенолов до 420 мг/100 г. Устойчив к мучнистой росе, почковому клещу.

Березовка. Куст сильнорослый, полураскидистый, со средней побегообразовательной способностью. Сорт скороплодный, среднего срока созревания, с высокой самоплодностью (до 70%). Урожай - 6-10 кг ягод с куста. Ягоды черные, блестят средне, с сильным железистым опушением, вкусные, весом 1,2-2,0 г. Содержат витамина С до 100 мг/100 г, полифенолов 400-500 мг/100 г. Устойчив к почковому клещу и мучнистой росе.

Воронинская. Куст пряморослый, компактный, сорт скороплодный, среднего срока созревания, самоплодный (до 57%). Средний урожай - 3-5 кг с куста. Ягоды черные, блестящие с зеркальным оттенком, весом 1,6-2,0 г, отличного вкуса. Содержат витамина С 110 мг/100 г, полифенолов до 570 мг/100 г. Устойчив к мучнистой росе и почковому клещу.

Тамир (в переводе с бурятского - «стремление к знаниям»). Куст сильнорослый, слабораскидистый. Сорт скороплодный, среднего срока созревания, высокосамоплодный (51%). Средний урожай с куста - 2,1-4,5 кг. Ягоды черные, с небольшим железистым опушением, легким сизым налетом и нежной кожицей, весом до 2 г, вкусные. Содержит витамина С 266 мг/100 г, полифенолов до 240 мг/100 г. Устойчив к мучнистой росе и почковому клещу.

Т.И.Воронина, селекционер

г. Улан-Удэ

ИЩУ виноград сорта Тонин-1055, карлику пентагона (бабако).

ПРЕДЛАГАЮ редкий вид кустовой фасоли сорта Хендерсон буш, бамию, папайю.

353831, Краснодарский край, Красноармейский район, ст. Новомышастовская, ул. Седина, д. 58. Пономаренко Василию Ивановичу

ИЩУ посадочный материал жимолости, батата, лагенарии.

416511, Астраханская обл., Ахтубинский район, с. Покровка, ул. Почтовая, д. 24. Ермиловой Марии Васильевне

ИЩУ кусты черники, сухие листья, ягоды или обменяю на трехлетние кусты жимолости, вишни войлочной. 690001, г. Владивосток, ул. Славянская, д. 17, кв. 162. Наумовой Софье Тарасовне

ИЩУ крыжовник бесшипный, жимолость, плетистые розы, груши сортов Лада, Отрадная, Память Яковлева, виноград сортов Русвен, Русбол, Агат донской, Муромец, Алешенькин, розы сортов Коралла, Ред Серенада, Софи Лорен, Кардинал, Гран При.

ПРЕДЛАГАЮ семена сои, саженцы лапчатки белой, детку гладиолусов разных сортов.

433120, Ульяновская обл., Вешкаймский район, р.п. Чуфарово, ул. Гая, д. 76. Фаловой Н.Ф.

ИЩУ саженцы груши сортов Пермячка, Пингвин, смородину сорта Сударушка, жимолость сортов Изюминка, Вазовская, сливу сортов Уральский чернослив, Гордость Урала.

426006, г. Ижевск, ул. Баранова, д. 81, кв. 255. Сазоновой Ангелине Вениаминовне



СЛИВЫ ИЗ КОСТОЧЕК

Поросль сливы попала к нам на участок из приморского города Арсеньева. Сказали, что она скрещена с абрикосом. И еще мы привезли целое



ведро этих слив. Поросль посадили, плоды съели, а косточки посеяли. Весной следующего года они взошли. Оставили два растения, которые сейчас плодоносят. Ежегодный урожай стабильный, но от слив урожая 2002 года обламывались ветки, хотя и ставили подпорки. Я поздно узнала о том, что часть завязи можно было убрать, чтобы дерево не надрывалось.

На деревьях, выращенных из косточек, плоды отличаются немного по цвету и величине. Весной цветут одина-

ково, но потом на одной из них завязи почти не образуется или остается только несколько штук. В прошлом году я уже и «беседовала» с ней, грозила, что если не будет плодоносить, мы ее спилим. Она цвела лучше, чем обычно, но плодов опять было несколько штук. Убирать ее жалко - такое красивое деревце. Может, растет не на том месте? Нам трижды пришлось пересаживать грушу. Она не пропадала, но и не росла, пока не нашли нужное место. И дерево быстро догнало своих сверстниц.

Сливы цветут во второй декаде мая. Цветки один в один похожи на абрикосовые, на такой же красной ножке. Чаще всего во время цветения стоит теплая сухая погода. На деревьях работают пчелки, им помогают шмели. Шмели не перестают трудиться и в дождливую погоду.

Почему-то плодожорка не любит эту сливу - нет порченных плодов. Возможно, оттого, что она поздняя. Но появилась на плодах и листьях красно-коричневая пятнистость. Почитала: похоже, коккомикоз. Все руководства советуют обработать после цветения и сбора урожая оксихомом, полихомом

или Скором. Попробую в этом году.

Кожица у плодов толстая, мякоть желтая, сока немного. Поэтому они долго (почти целый месяц) хранятся в холодильнике. Стараемся больше съесть свежими, замораживаем. Варим варенье, делаем компот (на 1 л воды - 300 г сахара). Сироп получается вкусный, темно-вишневого цвета, а вот сами сливы нам не очень нравятся. Варенье из них лучше.

Т.С.Николаева
Хабаровский край

На что прививать косточковые?

Мне очень часто приходят письма от садоводов, в которых они сетуют, что вишня войлочная в некоторые годы (особенно в многоснежные, с холодной затяжной весной) сильно подопревает и гибнет, погибает и привитая на ней слива. Они спрашивают, как бороться с подопреванием.

Соблюдайте агротехнику: уничтожайте сорняки, вовремя вносите удобрения (фосфорнокалийные - с середины лета), поливайте редко, но обильно и только в засушливое время, мульчируйте почву под растениями.

Особое внимание обращайте на освещенность, затененное растение накапливает мало питательных веществ и

очень плохо подготавливается к перезимовке, из-за этого оно часто подмерзает, плодоносные слабое или отсутствует, жизнь такого растения недолговечна.

Чтобы обезопасить растения от вымокания и выпревания, нужно косточковые сажать повыше, где теплее. Если место ровное и может переувлажняться, то желательно размещать на холмиках высотой 30-50 см, землю осушать. Когда снега много (выше 30-40 см), а весна холодная и затяжная, в зоне корневой шейки повышенная влажность, из-за нее отмирают кора и камбий, то есть возможно кольцевое подпревание, а затем растение гибнет. Чтобы этого не произошло, снег оттапывайте или почти весь ноябрь убирайте из-под растений. Земля замерзнет. С наступлением устойчивых морозов процесс промораживания почвы прекратите и накапывайте снег (желательно не выше 30-40 см), в конце февраля - начале марта от ствола уберите его совсем.

При очень низких прививках сливы и абрикоса в корневую шейку вишни войлочной значительно повышается устойчивость к подпреванию всего растения.

Если садовод по каким-то причинам не в состоянии «приручить» вишню войлочную к местным условиям, но

ему нравятся плоды и их обилие, то он может привить ее на сливу, вишнево-сливовый гибрид, вишню песчаную, алычу и их гибриды - лучше в хорошо развитый двух-трехлетний побег или сеянец на высоте не менее 30-40 см (или выше, если позволяет высота подвоя), чтобы вишню войлочную «вывести» из зоны подпревания.

Кроме вишни войлочной, карликовыми подвоями для сливы, алычи, абрикоса и персика могут быть: вишня песчаная (Бессея) и вишнево-сливовые гибриды. С ними, как и с вишней войлочной, привитые сорта хорошо совместимы, скороплодны; высокоурожайны и зимостойки. Например, после суровой зимы 2000-2001 гг. на подвое вишни войлочной обильно плодоносили сорта слив Хабаровская ранняя, Приморская десертная, несколько хуже - Пирамидальная и Юбилейная; хорошо плодоносили и чернослив Хабаровский и Макарова № 1. Особенно отличается стабильным и обильным урожаем, скороплодностью и высокой зимостойкостью Хабаровская ранняя, который выдержал мороз до 50°, плоды у него 50 г. Спасибо селекционерам, создавшим уникальнейшие сорта слив!

М.Макаров
Красноярск

Астры против зайцев

Знаете, как я защищаю яблони и груши от зайцев у себя на усадьбе?

Сначала белю деревья, затем обматываю старыми газетами, а



к ним привязываю сухие стебли многолетних астр. Ни разу эта защита не подвела.

А.П.Лошкарёв
Украина, г. Киев

Солью по парше

Два года назад на яблоньке Ренет Симиренко появилась парша. Поздно осенью опрыскал горячим раствором поваренной соли (70-80°), ранней весной - повторно. В прошлом году парши не было. Заметил, что опрыскивание солью губительно и для щитовки. На ведро воды беру 10 кг соли.

И.С.Бычалов
Республика Калмыкия

«ДИКИЙ» ПАЛИСАДНИК



Цветы
У сада и дома

Как бы ни радовал нас сад своим великолепием, нет-нет да идем мы в лес насладиться скромным обаянием «дикарей». Так может, если позволяет участок, завести в саду уголок дикой природы? Тем более что нынче садоводы все больше внимания уделяют естественному саду - «натургардену». Это направление называют еще экологическим. Живые модели природных растительных сообществ не требуют полива, удобрения и прополок, а естественный рисунок посадок наиболее полно передает и смену сезонов, и нежность красок рукотворного разнотравья.

Пусть мой палисадник не самый парадный в поселке, зато он совсем не похож на другие. Растут в нем местные сибирские растения, которые я высаживаю так, как росли они на лугу, поляне, на берегу реки или в лесу. При этом стараюсь привнести в этот уголок сада гармонию, свойственную природе.

А решение завести такой «дикий» палисадник возникло у меня еще при освоении участка, когда культурных растений было не достать. Это сейчас стало просто с семенами и посадочным материалом, а четверть века назад практически ничего не было.

Но создать на участке уголок дикой природы оказалось не так уж и просто. Например, долгое время для меня камнем преткновения была почва. На месте вырубленной тайги строители бульдозером сняли почти весь плодородный слой земли. Остался

только мелкий красноватый песок, окультуривать который пришлось довольно долго. А это, хочу вам сказать, огромный труд.

Еще долгие годы я с переменным успехом боролась с пыреем, мятой и вьюнком. Даже пыталась ограничить агрессивный вьюн глубоко вкопанными листьями железа, чтобы он рос лишь у забора. Но все было тщетно - пронора продолжал селиться там, где ему хотелось.

С годами мой палисадник стал жить самостоятельно. И у меня создается такое впечатление, что чем меньше вмешиваюсь, тем лучше. Даже опавшую листву перестала убирать. Она, как и в природе, постепенно сгнивает, а весной ее закрывают отрастающие травы.

А еще заметила, что сами по себе начали появляться новые растения - герани, журавельники, кашки, майник

двулистный и другие. И сейчас я уже не переживаю так сильно, как раньше, если какие-то многолетники выпадают после суровой зимы.

Итак, мой палисадник - участок чуть меньше сотки между улицей и домом. Дом стоит на северной стороне дороги, поэтому днем отбрасывает тень на посадки. Есть и небольшой уклон участка к югу. Вроде бы места не так уж много, но сколько я разместила на нем растений!

Начну, пожалуй, с деревьев и кустарников: береза, черемуха, боярышник, рябина, спирея, рододендрон даурский, сирень, клен, бузина, а также дающие вкусные ягоды ирга, жимолость, арония, красная и черная смородина. Мне хотелось, чтобы в палисаднике сочетались польза с красотой.

Самое высокое дерево - береза - выросла сама по себе у забора, и осенью я собираю под ней сырешки, волнушки и грузди. Ягодные кусты радуют не только меня: свиристели уже к сентябрю объедают рябину и аронию. А вот черемуху не трогают, хотя ягоды очень вкусные. Стараюсь держать это деревце в один ствол, чтобы широко не разрасталось. К тому же под ним ничего не растет. Лишь куст черной смородины выдерживает такое соседство, правда, посажен он в полутора метрах от черемухи.

В суровые зимы под Иркутском некоторые



Жарки, или купальница
азиатская

растения страдают от морозов. Так, мой клен пару раз вымерзал до уровня снега, поэтому теперь это уже не деревце, а куст. Иргу на зиму обязательно пригибаю, иначе страдает плодоношение. Кстати, посаженная рядом с ней сирень родом из Челябинской области много лет не цвела. Как только отсадила ее к забору, на солнце, сразу порадовала великолепным цве-



Девясил



Клевер, или кашка

тением. Теперь все лето широкий сиреневый куст служит у нас пылеуловителем.

В Сибири много декоративных травянистых растений. Это и хорошо известные в культуре аквилегия сибирская, ирис сибирский, бруннера сибирская, княжик сибирский, и менее известные

ми условиями. Первое время почти каждому «дикарю» старалась искать именно его место и создавала пригодные условия, наблюдая и участвуя в природе.

Первым в моем палисаднике приветствует весну рододендрон даурский. Он из Бурятии и ему уже много лет, но

фету подхватывают незабудки, черемша, водосборы, ирисы, герани. Сменяя друг друга, цветочные пятна перемещаются со спиреи на бузину, с лилейника на просвирник, с тысячелистника на лилии. О последних разговор особый. Лилия даурская и кудреватая - настоящие красавицы - растут у нас повсеместно. Ранее посаженные куртинами, теперь, как и жарки, они разбрелись по всему палисаднику. Морозостойки, хорошо растут на любой почве, предпочитая полутень. У даурской лилии оранжево-красные цветки смотрят вверх, а у кудреватой - вниз, и окраска у цветков бывает от почти белой до сиреневой.

А еще хорошо прижились **венерины башмачки**. Есть растения с крупными и пестрыми цветками. В лесу эти лесные орхидеи растут рядом с грушанкой, хорошо сочетаясь с ней и по высоте, и по листьям. Даже на вытоптанной и захламленной опушке ближайшего леса они ежегодно цветут и доставляют радость местным жителям.

Летом в моем палисаднике можно увидеть цветущие акониты, ветреницы, живучки, манжетки, очитки, лихнисы, гвоздики, вероники, колокольчики, ромашки, а также медуницу, чабрец и пижму. Раньше росли дербенник иволистный и симпатичная гвоздика-травянка, но потом выпали. В ближайших мес-



Паслен сладко-горький

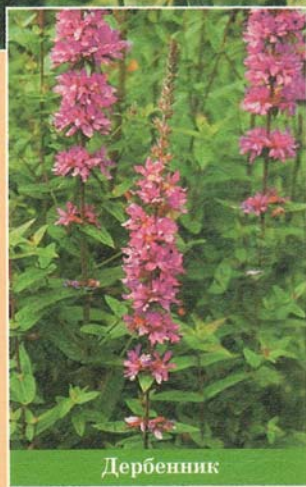

Дербенник

местные виды колокольчика, тимьяна, примулы, а также довольно редкие для нас растения (лук, мытник, ковыль).

Лесные травы предпочитают рыхлую почву со значительной долей листового перегноя, луговые мирятся с более скудными

каждый год радуется своими крупными бледно-розовыми цветками. После него распускаются желтые фиалки и сине-фиолетовые прострелы (у нас их называют подснежниками). В некоторые годы ближайший лесок бывает густо-синим от их обильного цветения, а у меня они всегда приживаются плохо, обычно проживут пару лет и выпадают.

В последних числах мая распускаются черемуха и ирга. А затем с каждой неделей палисадник начинает расцветаться красками, становясь все ярче и ярче. Раскрывает свои тугие круглые бутоны марьян корень, среди светло-зеленых резных листьев загораются жарки. Эста-



Тысячелистник

тах их нет, а далеко ходить за ними я уже не могу. Грушанка круглолистная тоже очень мила, но пока «приручить» ее не получается. Зато хорошо прижились лианы - паслен сладко-горький с синими цветками и красными ягодами и княжик сибирский с белыми цветками.

Из крупных травянистых растений есть маралий корень (или левзея), девясил, ревень, таволга (или лабазник), валериана и борщевик. Правда, левзеей мне пришлось возобновлять, на пятый год жизни большой жест вымерз. Девясил же хорошо выдерживает наши морозные зимы, он посажен на границе света и тени, цветет через год, но семена не вызревают.

К местным растениям в палисадник начала добавлять культурные виды из других регионов, но с ними у меня частенько бывают неудачи. Так, на четвертый год потеряла золотые шары (или рудбекию) и флоксы метельчатые. Первые залила, а вторые раньше времени выкорчевала. Может быть, они и отросли бы? Больше

года эхинацея и мелисса, несмотря на все мои ухищрения (по-разному укрывала, хранила зимой в подвале, на веранде), не живут. Плохо удаются и двулетники - наперстянка и шток-роза. На первый год они растут нормально, причем в августе удобряю их фосфорно-калийным удобрением и вовремя укрываю. Но, увы, вес-



Золотые шары,
или рудбекия

УКРЫТИЕ ПО-СИБИРСКИ

Многие цветоводы укрывают многолетники сначала опавшим листом, а сверху - пленкой. Некоторое время я тоже так поступала, но затем стала делать наоборот. Ведь поздней осенью на остатках растений все равно образуется иней, а к весне нарастают еще и крупные кристаллы льда. Стебли и листва под пленкой как бы стоят среди них не придавленные, хотя сверху и лежит толстый слой листвы. При таком чередовании укрывных материалов весной не надо выгрывать с земли полусгнившие листья. Раньше, как бы аккуратно я это ни делала, все равно что-то обрывала и повреждала.

И еще, если пленка уложена на листья, она - прекрасный аккумулятор тепла после таяния снега. А весеннее солнце сильное, вот вам и выпревание. И наоборот, находящаяся на пленке листва плохо пропускает как тепло, так и холод, температура под ней меняется гораздо медленнее. Пока листья не прогреются, растению не страшны даже зимние оттепели.

По краям листвы я еще подкладываю лапник, который защищает растения от мышей. Кстати, правильно определить момент снятия такого укрытия легко. Отодвинешь в сторону теплую «шапку» и смотришь сквозь пленку: если кристаллы льда растаяли, значит, пора. В нашем климате именно такой способ себя оправдывает.

ной вновь их не нахожу. Пробовала выращивать и через рассаду, и на грядку сеять в более поздние сроки - пока ничего не получается.

А вот с лавандой повезло. Перезимовала в непромерзающем углу поварки (кормокухни) в десятилитровой кастрюле. Еще одна удача - ландыши. Восемь лет назад получила по почте два корневища, которые прекрасно прижились.

Осенью мой палисадник совсем не смотрится, в его нижнем ярусе пусто, как и в природе: почти все дикари цветут с мая по август, а дальше - практически тишина. Но это меня не расстраивает, есть и другие цветники, где в это время красуются георгины, хризантемы, астры, годеции, петунии, бархатцы, космеи и ноготки.

Уход за палисадником, этим своеобразным экоцветником, довольно простой. Каждый год по весне (когда снег еще не сошел, а земля полностью не оттаяла) разбрасываю аммиачную селитру. Когда освобождаю от прошлогоднего биотоплива парник для огурцов, под ягодные кусты добавляю по паре ведер плодородной почвы. Делаю санитарную обрезку деревьев и кустарников. А вот летнего полива не бывает, воду покупаю, и обычно вся она достается огороду. Осенью некоторые растения укрываю. Вот, пожалуй, и все.

Л.М. Богорядникова

Иркутская обл., г. Киренск-4

Впереди зима. Какой она будет - морозной или «гнилой», никто наверняка не скажет. Как помочь растениям пережить эту пору, ведь среди них есть и не слишком выносливые?

УЮТНОЕ

К розам - подход особый

Зимовка роз - дело деликатное. Тут важна не только конструкция укрытия. Нужно обратить серьезное внимание на «вход» растений в зиму и «выход» из нее. Расскажем о том, как сохранить «царицу с норвом».

На Южном Урале. Речь у нас пойдет о чайно-гибридных розах. Сразу заметим, что на исход их перезимовки сильно влияют условия выращивания: как правило, лучше зимуют мощные экземпляры.

Готовить розы к зиме начинают примерно с середины августа. Полив и подкормки прекращают, кусты окучивают на высоту 10-15 см сухим листовым перегноем (при этом даже в весьма дождливую погоду влага не проникает глубже чем на 1-2 см). Предварительно за 5-7 дней ту часть побега, которая уйдет под перегной, очищают от листьев и опрыскивают 2% -ным раствором бордоской или бургундской жидкости (она меньше забивает распылитель опрыскивателя). Бургундская жидкость - смесь медного купороса

и соды (кальцинированной или кристаллической). Готовят ее так: 200 г медного купороса заливают 5 л воды, в другой посуде 200 г соды разводят в 5 л воды. Затем оба раствора сливают в емкость и добавляют 10 л воды.

Для защиты от ночных заморозков, а в дождливую погоду и днем, розы закрывают пленкой. В сухую теплую погоду ее приоткрывают, чтобы температура в тепличке не поднималась выше 25°. Перестают срезать цветы, а также удалять увядшие головки, давая возможность завязаться плодам. Не выщипывают и бутоны. Этот агротехнический прием предотвращает развитие побегов из спящих



Над большим кустом рододендрона выстроен «дом», крытый рубероидом

Эту ель канадскую *Коники* не защитили от солнца, и она обгорела точно по уровень снега. Зеленую часть защитил сугроб

ЗИМОВЬЕ

почек и способствует вызреванию древесины.

В конце октября - начале ноября (в зависимости от погоды) с нижней части побегов полностью удаляют листья. На каркас устанавливают по бокам деревянные или фанерные щиты высотой 30-40 см. За 8-10 дней до окончательного укрытия розы обрезают на 30 см от уровня почвы, листья, оставшиеся на укороченных побегах, обрезают, удаляют все слабые, невызревшие и направленные в середину куста ветви.

Растения на зиму укрывают после того, как грунт промерзнет на глубину 5-6 см. Перед этим почву вокруг кустов и щиты опыскивают 3% -ным рас-



твором железного купороса. На щиты поперек укладывают два ряда сухих досок толщиной 2,5 см, получается как бы большой перевернутый вверх дном ящик. На доски настилают два ряда картона, два слоя рубероида и, чтобы их не сдуло ветром, кладут несколько кирпичей. Когда выпадет первый снег, его собирают и засыпают с боков нижнюю часть укрытия. Зимой оно целиком оказывается под снегом.

Причина плохой перезимовки роз - чаще не морозы, а большая влажность воздуха под укрытием, а также слишком раннее или быстрое освобождение от зимней защиты (когда, несмотря на теплую погоду, земля под укрытием еще промерзшая). В конце марта следует начинать открывать лишь вентиляционные отверстия в боковых щитах, позднее - приподнимать с одной стороны часть досок на импровизированном потолке. При временном

возврате холодов, если температура наружного воздуха опускается ниже минус 8°, вентиляцию прекращают.

Но весна берет свое, с каждым днем становится все теплее, и постепенно зимние «одежки» снимают одну за другой: вначале убирают картон, затем рубероид, и наконец, доски с потолка. Окончательно укрытие разбирают в двадцатых числах апреля, выбрав вечер пасмурного дня, так как резкая смена температуры, влажности и освещенности вредна. Но на открытом воздухе розам оставаться еще рано, их пока держат под пленкой.

Разокучивают и обрезают кусты после того, как оттает грунт. Перегной отгребают и равномерно распределяют по всей площади розария. До того как почки тронутся в рост, опыскивают кусты, почву вокруг них, боковые щиты 1% -ным раствором медного купороса. Если не успели, можно позднее обработать 1% -ным раствором



бордоской или бургундской жидкости.

Весеннюю обрезку делают обычно на 3-5 глазков, после чего розы поливают, не жалея воды, а через 3-4 дня поливают повторно. Еще через 2-3 дня дают жидкую подкормку удобрениями, содержащими микроэлементы. Когда почва слегка подсохнет, ее рыхлят (не перекапывают, чтобы не повредить корни) и мульчируют перегноем, содержащим куриный помет (слоем 10-12 см). В десятых числах мая делают жидкую подкормку коровяком, добавляя 20-25 г суперфосфата и горсть древесной золы на одно ведро настоя. Примерно раз в неделю поливают. В теплые дни пленку на каркасе приоткрывают настолько, чтобы температура под ней была около 25° (не выше 30°). Снимают ее с каркаса в начале июня, когда минует опасность возврата холодов.

На Среднем Урале и в Сибири. Для чайно-гибридных, полиантовых и роз флорибунда губительны температуры ниже минус 8-12°. Их корневая система (у корнесобственных экземпляров) очень чувствительна к морозам и погибает уже при минус 3°, привитые, конечно, более выносливы. Важное значение при защите от вымерзания имеет толщина снежного покрова. Но снег хорошо «греет», когда он свежий, пушистый, стоит ему уплотниться - пиши пропало. К тому же имеет значение, в каких условиях образуется ус-

тойчивый снежный покров. В одни годы снег ложится на талую почву, в другие - на сильно промерзшую. В первом случае при тщательном укрытии кусты подопревают, во втором - они нередко замерзают в начале зимы.

В практике используется окучивание и засыпка листом, сосновым лапником, торфом, хвойными опилками (непрерменно сухими, иначе они не смогут быть хорошей преградой холоду). Но так как оттепели возможны даже на Урале, поверх еще стоит положить полиэтиленовую пленку.

В начале сентября до наступления заморозков ниже минус 30° к основаниям побегов подсыпают землю на высоту от 10 см (у низкорослых сортов) до 30-40 см (у сильнорослых сортов). С приходом устойчивых холодов и при подмерзании почвы (примерно в конце октября) розы укрывают окончательно. Кусты обкладывают лапником, сверху насыпают утепляющий материал слоем 25-30 см и застилают его полиэтиленовой пленкой.

К началу весны укрытие уплотняется, и сквозь него плохо проникает воздух, поэтому с установлением положительных температур от кустов отгребают весь снег. Затем по мере оттаивания почвы в слое утепляющего материала осторожно продельвают отверстия, открывающие доступ воздуху, и побеги быстро обсыхают.

Когда установится теплая погода (середина апре-

ля), розы полностью открывают, обрезают и защищают от солнечных ожогов сухим листом, еловым лапником, бумагой или ящиками. Притенку убирают, когда появятся молодые побеги. Это лучше делать в пасмурную погоду. При угрозе падения температуры ниже минус 4° розы слегка окучивают землей и накрывают либо плотной бумагой, либо полиэтиленовой пленкой, под которыми на 2-3° теплее по сравнению с окружающим воздухом.

Весной с наступлением тепла розы быстро трогаются в рост. Но на Урале холода могут вернуться не только в апреле-мае, но и в июне, причем температура падает до минус 5° (иногда до минус 11°). Поскольку розы находятся в фазе активного роста, страдают листья, а у некоторых сортов - даже молодые побеги. Такие повреждения особенно опасны для ослабленных, плохо перезимовавших кустов - часть их погибает, остальные не зацветают.

А для окулянтов поздние заморозки - и вовсе беда, особенно в стадии 1-3-го листа (у большинства из них полностью погибает надземная часть). У побегов с пятью и большим количеством листьев страдают лишь 1-3 верхних. Поэтому пленочное укрытие роз не убирают до середины июня, лишь приоткрывая его в теплые дни.

Так что для роз на Урале зима, можно сказать, кончается летом.

А.Савченко

г. Минеральные Воды

Проверено - «МИН» нет

Попробуйте воспользоваться укрытием, которое уже много лет в Дендросаду сельхозакадемии им. Тимирязева защищают на зиму вечнозеленые рододендроны и другие кустарники, зимостойкость которых в наших условиях явно недостаточна.

Основа его - П-образный деревянный каркас. Его можно сколотить из любых, не нужных в хозяйстве старых реек или колышков. В ход идет материал доступный, бесплатный, и не надо ломать голову, куда девать означенные конструкции на лето: допустим, со спокойной душой сжечь их в печке, а на следующую осень сделать новые.

Впрочем, бережливые хозяева могут использовать каркасы по несколько лет. Тогда ту часть опоры, которая будет забита в землю, нужно предварительно вымочить в медном купоросе или Картоциде. Не стоит использовать средства против гниения, предназначенные для пропитки строительных конструкций: все-таки это дерево будет находиться среди корней живых растений, а мало ли какие компоненты содержатся в таких пропитках. Лучше не рисковать.

Каркас вколачиваем в землю заранее, пока еще почва не промерзла. Основание куста засыпаем опавшими листьями (лучше крупными - дубовыми



или кленовыми, они меньше слеживаются) слоем 10-15 см. Пока температура выше нуля, обрабатываем кроны фунгицидами, чтобы в теплую зиму на листве или хвое не развились грибные заболевания. А укрываем, когда ударят небольшие морозцы, примерно минус 5°, при минус 10° листья и веточки делаются хрупкими и легко ломаются.

Для укрытия небольших кустов берем толстый белый нетканый материал, оборачиваем им каркас в несколько слоев и туго перетягиваем веревкой. Над

большими строим домик, который можно накрывать не только флизом, но и рубероидом. При этом крона не сплющивается, внутри всегда есть свободное пространство.

Так мы защищаем на зиму кусты вечнозеленых рододендронов и хвойных, растущие в полутени. В эту зиму наше укрытие выдержало испытание морозом минус 37° и жесткие условия нынешних февраля-марта, когда на солнечных участках обгорали даже туя западная и ель обыкновенная.

Но на открытом месте только под нетканым материалом или рубероидом растения в ясную погоду в конце зимы могут «запариться». Здесь их придется дополнительно защитить с солнечной стороны лапником, мешковиной, частой деревянной решеткой, щитом, плетнем, словом, любой классической притенкой.

А.Громадин
Дендросад ТСХА

Бузина не в огороде

Некоторое время мы с соседкой не знали, как называются красивые кустарники, которые вместе купили на станции. Ранней весной кусты покрываются нежными резными листьями, и вскоре начинают отрастать многочисленные побеги. Затем на них распускаются белые плоские соцветия (10-15 см в диаметре), которые почти полностью покрывают куст в конце июля. Любоваться их пышным и длительным цветением к нам приходят многие садоводы не только из нашего товарищества, но и из соседних.

Но кусты с приятным нежным ароматом радуют не только нас. Многочисленные цветки с удовольствием посещают пчелы. В конце лета созревают черные плоды, лакомиться которыми прилетают птицы.

Растение оказалось зимостойким и неприхотливым. При посадке внесла лишь немного органики и горсть минеральных удобрений и больше не подкармливала. За три прошедших года куст вымахал до двух метров, а ведь на участке у меня сплошная глина. Кстати, размножается он прикорневой порослью, которую откапываю по мере появления и раздаю соседям.

Зимой по книжкам определила, что растет у нас бузина черная и ягоды у

нее съедобные. Только я считаю, что это растение вовсе не плодое. Ну чем не идеальный красивоцветущий кустарник, ведь все его достоинства налицо.

Л.А.Аксенова

г. Москва

(Очевидно, речь идет не о бузине черной, а об очень близком к ней виде - бузине канадской *Sambucus canadensis*. - Ред.)

И щучий хвост бывает душистым

В нашей семье все, даже трехлетний Алешенька, любят цветы. Внук почему-то считает, что любое растение должно пахнуть, поэтому тычется в него носом и с шумом втягивает воздух.

Цветы мы выращиваем и в саду, и дома. На южных подоконниках у нас с комфортом устроились толстянка, сансевьера, молочай, стапелия и опунция, а в комнатах - большие красивые фикусы.

Осенью прошлого года впервые зацвела сансевьера. Среди длинных мечевидных листьев в мраморных разводах и с желтой каймой появилось соцветие, похожее на колос. На нем один за другим стали медленно распускаться небольшие зеленовато-белые цветки. При этом вся комната наполнилась нежным ароматом. Мне казалось, что этот прекрасный запах источают прозрачные тягучие капельки, которые появлялись на распустившихся цветках.

А недавно прочтала, что сансевьера - «знаковое растение невзыскательности и упрощенности». Этот взгляд отражают даже несколько пренебрежительные бытовые его названия: «тещин язык» или «щучий хвост». Зацветает сансевьера только при благоприятных условиях (солнце, умеренный полив и сухая зима при температуре не ниже 14-16°).

Л.Е.Верешко

г. Белгород

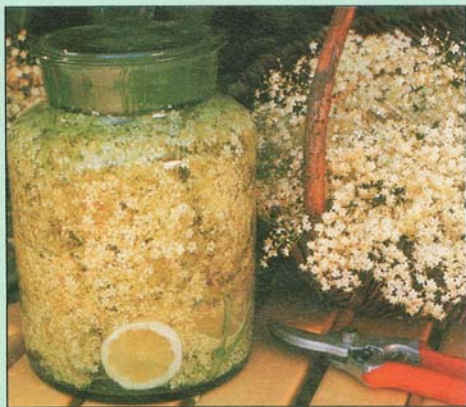



«Марсианский сельдерей»

В этом году довелось мне ехать на машине из Чебоксар в Иваново. Друзья заранее предупредили, что вдоль дороги увижу нечто интересное. И действительно, неожиданно обочины заполнили гигантские зонтичные растения. Листья у них были гораздо больше, чем у лопуха, зонтики диаметром в полметра возносились высоко над землей. У себя в Чувашии таких экзотов я не встречал. На память сразу пришел читанный в юности фантастический рассказ о нашествиях на Лондон растений-великанов после зеленого метеоритного дождя.

А не заселят ли наши культурные земли эти многочисленные войска? Имея мощные зонтики с тысячами и тысячами семян, этот «марсианский сельдерей» уже растет не только по обочинам, но и напирает на приусадебные участки. Своими глазами видел, как в одной из деревень «тропический лес» уперся в картофельные грядки. Да, та еще проблема для местных жителей - сражаться с жуткими сорняками.

До въезда в Ивановскую область картина вдоль дороги практически не менялась. Лишь потом «войска» стали редеть и мельчать.

От знакомого агронома узнал, что гигантский «сельдерей» - борщевик Сосновского. Когда-то его пытались выращивать как кормовую культуру, но потом в ней разочаровались и упустили. Уже как сорняк борщевик захватывает пустоши, опушки, обочины дорог и другие неудобья. Однако некоторые садоводы и сейчас выращивают его в качестве декоративного растения. А это небезопасно, борщевик вырабатывает эфирное масло, которое, особенно на солнце, может вызывать сильные ожоги кожи. Вот и получается, что устрашающий вид вполне соответствует сути этого растения.

А.Г.Шипов

г. Чебоксары

НАШ БАЗАР

ИЩУ папоротники орляк и страусник.

249034, Калужская обл., г. Обнинск, ул. Гагарина, д. 44, кв. 87. Чупровой Галине Михайловне

ПРЕДЛАГАЮ луковицы тюльпанов, нарциссов, лилий, гладиолусов, а также посадочный материал георгин, бордюрных ирисов, клематисов, хризантем и роз. Возможен обмен на другие растения.

153020, г. Иваново, ул. 8-я Сосневская, д. 98, кв. 2. Шмаровой Ирине Викторовне

ИЩУ посадочный материал лимонника китайского и актинидии коломикта.

ПРЕДЛАГАЮ лапчатку белую, смородину Дачница, Пигмей и Орловский Вальс.

617870, Пермская обл., п. Октябрьский, ул. Крупской, д. 2а, кв. 8. Кирилловой Валентине Прокопьевне

ИЩУ семена курильского чая, шлемника байкальского, заманихи и аралии.

ПРЕДЛАГАЮ семена арники, овсяного корня, колхикума, золотой розги, дороникума и других, прежде всего сибирских растений.

634510, г. Томск, п. Н.-Склад, ул. Левобережная, д. 76, кв. 1. Костерной Татьяне Викторовне

ИЩУ семена кобеи, кларкии, водосбора, петунии и настурции.

452600, Башкирия, г. Туймазы, пр. Ленина, д. 26, кв. 12. Рахимовой А.

ПРЕДЛАГАЮ золотой корень и лимонник китайский.

241014, г. Брянск, пер. Гончарова, д. 66, кв. 34. Алексеевой Ларисе Максимовне

ТРИ ВСТРЕЧИ С ЭДЕЛЬВЕЙСОМ

Во времена моего учительства мне изрядно пришлось поколесить по свету. Каких только растений не довелось увидеть! Но особенно запомнились встречи с этими очаровательными цветами.

...НАД ГОРНЫМИ вершинами Восточных Саян нависли низкие серые тучи. Наша группа школьников, как и другие пассажиры, уютится в дощатом здании высокогорного аэропорта Орлик. Уже конец лета (август 1968 года), и надо успеть к началу занятий. Может, завтра нам поведет с погодой?

Утро следующего дня было ясным и холодным. Солнце окрасило вершины в какой-то необыкновенный розовый цвет. Спать не хотелось, и я пошел вдоль взлетной полосы в надежде сделать на память пару прощальных фотографий. Пройдя с километр, наткнулся на лужайку, густо поросшую низкими,

не известными мне дикарями. Их серебристые цветки-звездочки напоминали щеточки кристаллов горного хрусталя. В лучах солнца сверкали и переливались капли росы. Я настроил фотоаппарат и стал искать нужный ракурс.

Вдруг за спиной послышались тяжелые шаги, и рядом со мной опустился сначала огромный рюкзак, а потом и сверкающий никелем ледоруб. Я поднял глаза и увидел бородатого альпиниста в теплой штормовке.

- Что, решили на память эдельвейсы поснимать? Советую еще и букетик домой прихватить, то-то родные удивятся!

- Какие еще эдельвейсы? - не понял я.

- Да вы же их фотографируете. Если сегодня не улетим, не ложитесь рано спать, я покажу вам, что такое ночные эдельвейсы, ведь сейчас как раз полнолуние.

Когда стемнело и в небе появилась луна, как медный таз, мы с моим утренним знакомцем отправились на поляну. Увидели ее еще издали. Освещенные лунным светом цветы таинственно светились: то в мягких ворсинках переливались крохотные капли росы. Я сорвал эдельвейс, и с него посыпались многочисленные блески.

- Понюхайте эдельвейс и скажите, чем он пахнет?

Какой-то запах действительно был, но очень слабый и нежный. К свежести горного воздуха подмешивался тонкий аромат свежего меда и альпийских трав.

- Не буду подыскивать сравнения. Видно, цветков просто пахнет эдельвейсом.

- А ведь, пожалуй, и правда. Только он так пахнет.

...СЛЕДУЮЩАЯ моя встреча с эдельвейсом произошла на берегу Балтийского моря. Летом 1975 года я побывал в ГДР. В опрятном и

Эдельвейс (*Leontopodium*) - идеальное растение для горок, у многих именно оно ассоциируется с альпийскими растениями. Но можно сажать его по краю бордюра или смешанного цветника. Хорошо сочетается с аквилегией, медунницей, фиалкой, агератумом и астрой альпийской. Солнцелюбив, зимостоек и засухоустойчив. В тени и при избыточном увлажнении вытягивается, становится менее компактным и опушенным. Предпочитает хорошо дренированные легкие известковые почвы. При повышенном плодородии в ущерб цветению начинают сильно нарастать листья.



Недаром ботаники отнесли растение к семейству сложноцветных. При ближайшем рассмотрении цветки окажутся очень мелкими, белыми или желтоватыми, трубчатыми, собранными в корзинки. Несколько скученных в плотные комочки корзиночек образуют соцветие, которое окружено розеткой звездчато-растопыренных серебристых листьев. Снизу они ворсистые, что предохраняет растение от испарения влаги.

уютном портовом городке шли мы с ребятами к автобусной остановке, разглядывая по пути живописные домики и палисадники. Вдруг среди камней на альпийской горке я увидел роскошный эдельвейс. Да, все те же светло-серые

звезды на мохнатых стеблях, только куст повыше. Цветок, видно, решил опровергнуть общепринятое мнение, что может расти только в горах. Я указал ребятам на редкое растение.

На наши возбужденные голоса из дома вы-

Известно около 40 видов эдельвейсов, которые растут в основном на большой высоте в альпийском и субальпийском поясе гор. Их можно встретить на скалах, карнизах, щебнистых склонах, обнаженных известняках и сланцах. Все они имеют много схожих черт. Эдельвейс альпийский обычно бывает высотой 10-20 см, а близкий к нему эдельвейс сибирский образует кустики повыше, зато цветки меньшего размера. У цветоводов в основном распространен сорт эдельвейса альпийского - *Мизгон* (*Mignon*).

шла хозяйка. Познакомившись, мы узнали, что это на самом деле эдельвейс. А вывели эту роскошную садовую форму австрийские садовники, ведь эдельвейс - символ их страны. Кстати, в Альпах к этому цветку особое уважительное отношение. На горных тропах даже установлены специальные знаки, запрещающие срывать эдельвейсы.

Что ж, селекционеры в очередной раз совершили чудо. И теперь эдельвейсами можно любоваться в саду.

...В ТРЕТИЙ РАЗ я повстречался с этим легендарным цветком в родном Бирске в саду моих хороших знакомых. Поинтересовался у хозяйки, как он попал к ней в сад.

- Много слышала и читала о нем, вот и купила пакетик семян, - объяснила Галина Георгиевна. - Они очень мелкие, поэтому посеяла в школке. Всходы оказались неприхотливы, развивались быстро и зацвели на второй год.

Присев у цветов, она аккуратно отделила несколько молодых однолетних розеток листьев и протянула их мне.

- Это вам на память. О тех интересных местах, где вы видели эдельвейс. В.Киселев

Республика Башкортостан,
г. Бирск, ул. Гагарина, д. 85,
кв. 30

АРТИСТИЧНЫЙ

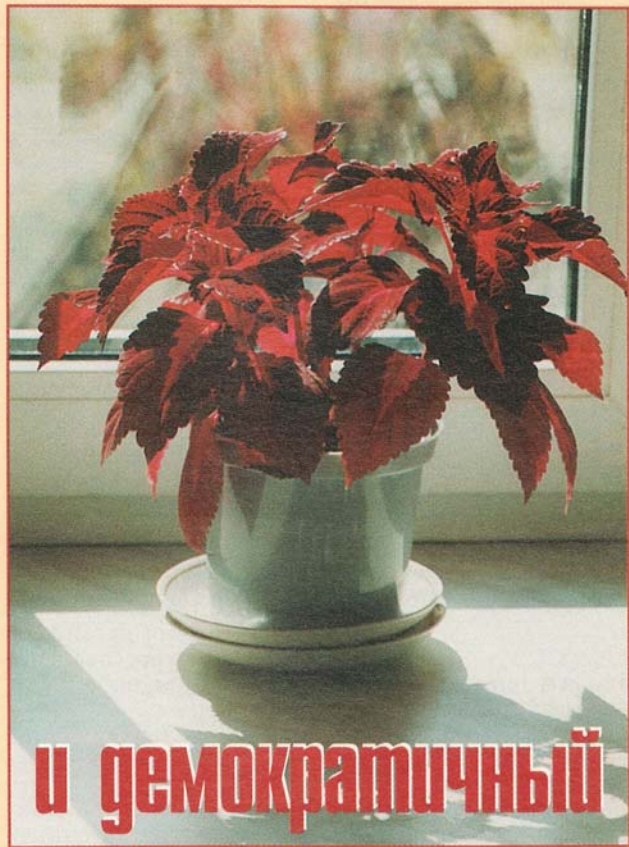

и демократичный

Существуют растения, к которым все привыкли, считают их ничем не примечательными.

Но в один прекрасный день вдруг обнаруживаешь, что совершенно не знаешь самый что ни на есть знакомый цветок.

И весна, и лето прошли у меня под знаком колеуса, той самой «крапивки», которая всегда служила для затыкания брешей на казенных подоконниках. Прежде, представляя вечно вытянувшиеся, полуголеные стебли с фиолетовыми некрупными листи-

ками, я навешивала на колеус ярлык «помоечного» растения. А тут и сама посеяла изумительный сорт *Scarlett Wizard* (на фото красный с желтой каймой), да к тому же мне подкинули кучку семян из смеси.

Со смесью семян мне повезло: она действи-

тельно была смесью, а не фасовалась по принципу «из того, что было». Колеусы выросли с пятнами различной формы и размера, а цвета от зеленого до лимонно-желтого, малинового и темно-бордового (я уж не говорю про кирпично-ржавый, такого даже на картинках видеть не приходилось). Особого разнообразия формы листьев у сеянцев не было, зато потом мне подарили колеус с причудливо изрезанной листовой пластинкой. Сейчас богатство выбора такое, что колеусы вполне могут составить конкуренцию прихотливым кротонам (уважаемые любители кротонов, пожалуйста, не кидайте в меня тухлыми помидорами).

Колеусы действительно заслуживают большого уважения. Судите сами: посадочный материал высшего качества получается быстро - и черенкованием, и посевом семян. К почве растение нетребовательно, хотя жирная земля позволяет вырастить просто роскошные экземпляры. Нарезав весной черенков, можно с минимальными затратами и сил, и финансов получить рассаду для цветников в открытом грунте, где колеусы декоративны, в отличие, скажем, от бальзаминов, не только вблизи, но и на расстоянии.

Но колеус, как овчинка, стоит выделки только в том случае, если вы решили вырастить Дей-



1



2

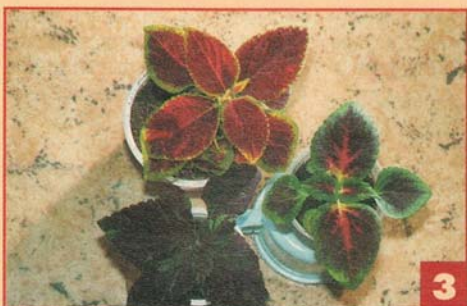

3

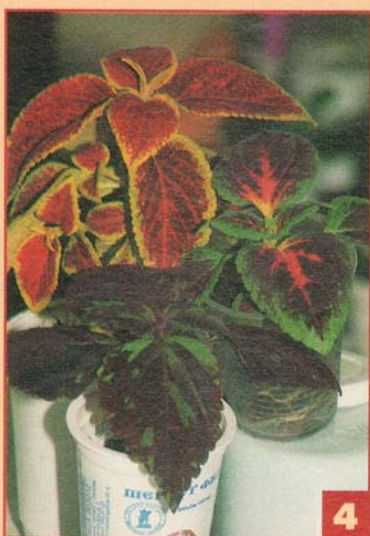

4

1. Посмотрите, какие славные «ребятки», а ведь прошло совсем немного времени с момента посева

2. Колеус *Скарлетт Визард*

3, 4. Сеянцев было столько, что на всех не хватило горшков, и их пришлось распикировать в пластиковые стаканчики

ствительно Красивый Колеус. Поскольку он в зависимости от ухода способен менять вид от Красы Подоконника до Совершенной Замарашки! При недостаточном освещении вся прелесть этого растения будет утрачена. Пестрый узор исчезнет, листья измельчают, стебли станут тонкими и слабыми, междоузлия удлинятся...

Помимо потока солнечного света (при достаточном поливе разве что

на юге будет обгорать, в средней полосе вряд ли) нужен регулярный полив (иначе стебли быстро оголятся, а растение зацветет), подкормки (осторожнее с фосфорно-калийными, они могут стимулировать цветение, должен преобладать азот). Удобрения лучше брать комплексные для декоративно-лиственных, органические или просто азотные. Мне очень понравилось влияние Изумруда, он дей-

ствительно «восстанавливает первоначальную зелень и свежесть желтеющих листьев», как обещано в инструкции. Но увы, подкормка оказалась слишком эффективной, у желтолистных форм в листьях явно увеличилось содержание хлорофилла, на что я, в рекламу не верившая, совсем не рассчитывала. Впредь буду применять Изумруд только по назначению, для зеленолистных форм.



и создают повышенную влажность (проще всего поставить плошку в дырявый пакет), семена всходят быстро, обычно в течение недели, всхожесть около 100%. Длительное отсутствие всходов говорит о низком качестве семян и необходимости купить новые. Ранней весной первые несколько пар листьев у моих сеянцев были абсолютно зелеными (не пугайтесь, если смесь покажется одно-

один день даже пошел снег, на моем открытом балконе померзли листья только у двух растений: базилика и колеусов. Обросли, конечно, потом, но все равно было обидно. Осенью самые красивые колеусы лучше забрать на зимовку в открытое помещение, благо черенки дают в воде корни очень быстро и в любое время, ведь тащить сильно выросшие за лето растения в дом вряд ли имеет смысл. Размножение колеусов черенками помимо гарантии *той самой* окраски дает еще и более качественный посадочный материал: корневая система из придаточных корней, не такая мощная, сдерживает рост и тормозит цветение.

Итак, если в вашу комнату на несколько часов заглядывает солнце, вы любите быстрорастущие, жизнерадостные растения, у вас есть дачный участок, вы с удовольствием делитесь черенками со знакомыми, способны смело обновить растение, являетесь поклонником мозаик и декоративной росписи, колеус - ваше растение. Колеус по своей натуре артистичен и демократичен, с ним справится любой начинающий цветовод, а раздобыть черенки на посадку можно всегда, и даже ценитель орхидей не кинет презрительный взгляд на красивый, ухоженный колеус.

Е.Модестова
г. Москва

Но если не кормить и не поить колеус на убой, то он зацветает. Цветущие верхушки лучше выламывать, иначе растение сразу потеряет красивый и аккуратный вид. Можно, конечно, и поцвести дать, если вы намерены собрать для развлечения семена или же хотите убедиться, что тычиночные нити колеуса сростаются, формируя «футляр» (именно так переводится с греческого название рода).

Сеют колеусы поверхностно, не закапывая,

образной), а ближе к лету узор в какой-то степени проявлялся даже на семядолях. Несмотря на требовательность колеусов к освещению, ранний их посев оправдан: сеянцы рано начинают ветвиться, можно успеть выбрать и начеренковать самые красивые.

Высаживать колеус можно только после заморозков, так как этот тропический вид их не выносит. Когда этой весной стояли холода ниже 10 градусов и в



Меткое попадание

Часто советуют сажать вместе пряные травы и цветы.

Но это не всегда удобно. Порой нарвешь большую горсть зелени - и испортишь вид композиции. Другое дело, если ароматических растений много, - тогда и стряпня не пойдет в ущерб внешнему виду сада.

Вдоль дорожки, например, я сажала низкий базилик *Пряный*. Его компактные зеленые кустики диаметром 30 см буквально набиты мелкими листочками и от этого выглядят пушистыми. Когда идешь по проходу с ведрами или сумками, такой низкий бордюр совсем не мешает.

А вот базилик *Пурпурный* для той же цели не подходит. Кусты у него вырастают высокие и какие-то прозрачные, листьев совсем немного. Но зато они такие эффектные - темно-бордовые с фиолетовым отливом.

Подумала: вот бы объединить достоинства обоих сортов в одном! Взяла да и посадила их рядом - пусть переопыляются, вдруг что-нибудь интересное получится?

И какова же была моя радость, когда на следующий год из собранных семян выросли различные базилики. Лишь через несколько лет после неоднократного отбора я наконец получила желаемые растения для бордюра - темно-бордовые мелкие листочки на компактных кустиках.

Но это еще не все. В том же году в палисаднике зацвели бархатцы тонколистный *Сигнет Лемон* (Signet Lemon), тоже одно из моих любимых растений. И я поняла, что рядом с ярко-желтыми ша-

рами для контраста просто необходимы мои новые фиолетовые базилики.

С большим комом земли осторожно выкопала на огороде несколько кустиков и рассадила их между бархатцами. Такая красота получилась! Кстати, пришлось к месту по краям дорожки и кусты райграса бульбоносного с пестрыми листьями. Теперь эту композицию повторяю в разных уголках сада, уж больно она мне нравится.

А еще, на мой взгляд, прямо просятся в цветники базилики *Тайская Королева* и *Лимонный Аромат*. Первый цветет очень долго и эффектно. Его темно-лиловые соцветия похожи на миниатюрные гроздья сирени, от которых исходит замечательный аромат. Второй сорт хоть и выглядит скромнее, зато покоряет своим лимонным запахом. Кстати, кто увлекается базиликами, знает и ценит сорт *Карамельный*. Закроешь глаза, вдохнешь... и представишь необычные экзотические плоды.

Короче, базилики нужны не только для супов и салатов, они прекрасно ароматизируют цветники. Посидишь рядом - вот тебе и естественная ароматерапия!

Л.А.Обухова

Самарская обл., с. В.-Санчелеево

Русский Огород®

200% - ДВОЙНОЕ КАЧЕСТВО - ДВОЙНОЕ КОЛИЧЕСТВО !



Наименование	Сорт	Кол-во семян в пакете, г. (шт)	Цена, руб.
Редис	Жара	8 (1135)	8
Редис	Эконом смесь	8 (1135)	5
Редис	10 дней (листовой)	4 (568)	7
Редька	Зимняя круглая черная	4 (568)	8
Капуста б/к	Золотой гектар	2 (500)	7
Капуста б/к	Амагер	1,5 (375)	4
Капуста б/к	Подарок	1,5 (375)	5
Капуста	Токио декоративная	0,5 (150)	7
Кабачок	Грибовские	4 (32)	8
Кабачок-цуккини	Зебра	4 (32)	9
Кабачок-цуккини	Скворушка	4 (32)	7
Лук репчат.	Стригуновский	3 (750)	7
Лук репчат.	Штутгартен Ризен	4 (1000)	10
Огурец	Зозуля	1 (33)	15
Огурец	Либелле	1,2 (50)	10
Земляника	Александрия	0,15 (360)	15
Земляника	Желтое чудо	0,1 (240)	20
Томат	Белый налив	1 (330)	7
Томат	Бычье сердце оранжев	0,3 (100)	7
Томат	Де Барао золотой	0,3 (100)	5
Томат	Московский деликатес	0,4 (130)	8
Томат	Русский богатырь	0,4 (130)	7
Томат	Щелковский ранний	0,25 (80)	8
Шпинат	Земляничный	0,2 (160)	8

По многочисленным благодарным откликам огородников расширена серия 200%!

Серия "Русский огород - 200%" - это качественно и экономно! Двойное количество семян в каждом цветном пакете.

Один пакет вместо нескольких обычных!

Сегодня впервые мы готовы отправить некоторые семена почтой! Самые популярные сорта в необходимом на сезон количестве! Качественные преимущества семян "Русский огород" подтверждены серьезными испытаниями и лабораторными тестами в соответствии с мировыми стандартами и самыми важными экспертами - нашими постоянными покупателями.

К сожалению, очень часто заказывая семена по почте, неизвестно, сколько их получите фактически за свои деньги. Однако, даже если Вы приобретаете их в ближайшем магазине, вряд ли стоит оказываться от этого уникального предложения.

Минимальный заказ на сумму менее 100 рублей. Все почтовые расходы уже включены в стоимость.

ВНИМАНИЕ! Каждый заказавший семена по этой рекламе может заказать лучший справочник по овощеводству, изданный за последние 2 года за 50% от розничной цены!

На 145 страницах книги большого формата собран обобщенный современный опыт приусадебного овощеводства и содержится вся необходимая информация - от описания особенностей сортов, до технологических таблиц и приемов выращивания на всех стадиях в различных климатических зонах.

УНИКАЛЬНАЯ СПЕЦИАЛЬНАЯ ЦЕНА СПРАВОЧНИКА ПО ЭТОЙ РЕКЛАМЕ - 30 руб.

Заказ отсылается после поступления денег на счет фирмы: г. Щелково, филиал "Щелковский" ЗАО "КБ "ГУТА-БАНК" расчетный счет 40702810300230010191, кор/счет 30101810700000000716, БИК 044661716, ИНН 772415126, НПК "НК". -отправьте квитанцию об оплате, одновременно с бланком заказа по адресу: 129223 г. Москва а/я 6 (ПХ) (или 141100, Московская обл., г.Щелково, ул. Заводская, д.15, НПК "НК"). -вложите подписанный оплаченный конверт с Вашим адресом для дальнейшей переписки.

НАШИ СЕМЕНА - ГАРАНТИЯ ВАШЕГО УРОЖАЯ

● Семена лучших российских сортов, выведенных непосредственно для наших условий, а также лидеры мировой селекции. Эти семена выращивает вся Россия! Они дают прекрасный урожай! Все семена сертифицированы.

ТОМАТЫ. ОЧЕНЬ ПОПУЛЯРНЫЕ: Яблонька

России (плотные), *Подарок* (высокоурожайный), *Агата* (скороспелый), *Новичок* (ранний), *Волгоградский скороспелый* (жаростойкий) - **1,95 руб.** **ХОЛОДОСТОЙКИЕ:** *Перемога* (лежкий), *Грунтовый Грибовский* (выдерживает заморозки минус 4°C) - **1,95 руб.**; *Аляска* (уникальная завязываемость плодов в любых условиях) - **4,55 руб.**

СКОРОСПЕЛЫЕ (не требуют пасынкования): *Белый налив* (высокоурожайный), *Сибирский скороспелый* (дружное созревание), *Ранний 83* (гладкие, крупные), *Дубок* (устойчив к фитофторозу), *Москвич* (ультраскороспелый), *Балконное чудо* (окно, балкон, грунт), *Пиноккио* (отличный вкус) - **1,95 руб.** **САМЫЕ КРУПНОПЛОДНЫЕ И МЯСИСТЫЕ:** *Бычье сердце* (сердцевидные, до 500 г), *Розовый гигант* (мясистые, до 400 г), *Космонавт Волков* (малиновые, до 600 г) - **2,60 руб.**; *Волосье сердце* (розовые, очень крупные) - **3,25 руб.**; *Чудо рынка* (до 1 кг, отличный вкус) - **3,90 руб.** **ВЫСОКОРОСЛЫЕ:** *Де-Барао* (золотой, розовый, черный, красный) (стебель свыше 2 м, до 40 кг/м², болезнестойчивы, холодоустойчивы, теневыносливы) - **1,95 руб.** **ЭКЗОТИЧЕСКИЕ** (оригинальной формы и окраски): *Рома* (сливовидные, 50-100 г, очень плотные), *Черный мавр* (сливовидные, шоколадной окраски), *Виноградный* (очень сладкие) - **1,95 руб.**; *Желтая вишня* (ярко-желтые, 15-25 г, сладкие), *Жираф* (оранжевые, лежат до 6 месяцев), *Золотой дождь* (грушевидные, желтые) - **2,60 руб.**; *Тигровый* (оригинальная полосатая окраска), *Апельсин* (круглые, оранжевые, вкусные), *Хурма* (прекрасны для диетического питания), *Хуторской засолочный* (идеален для консервирования) - **3,25 руб.**; *Морковный* (сверхранний, до 9 кг с куста), *Чудо Банан* (высокая насыщенность мякотью), *Перцевидные* (перцевидной формы, до 25 кг с куста), *Засолочное чудо* (крепкие, плотные, удлинено-овальные, легкие), *Дамские пальчики* (цилиндрические, один из лучших для консервирования), *Груша красная* (грушевидные, гладкие, плотные), *ФИТОФТОРОУСТОЙЧИВЫЙ* (не требует подвязки и пасынкования) - **3,90 руб.**; *Чио-чио-сан* (до 50 розовых сливовидных плодов

в кисти) - **5,85 руб.**; *Арбузный* (малиново-красные, мясистые, очень вкусные, до 200 г) - **7,80 руб.** **САМЫЕ ПОПУЛЯРНЫЕ ВЫСОКОУРОЖАЙНЫЕ ГИБРИДЫ:** *Дружок F₁* (ценился за получение раннего и дружного урожая, 80-90 г) - **5,20 руб.**; *Верлиока F₁* (высокопродуктивный, скороспелый в условиях недостаточной освещенности, 90-100 г), *Кострома F₁* (урожайность более 20 кг/м², вкусный), *Маргарита F₁* (скороспелый, устойчивый к растрескиванию) - **7,80 руб.**; *Мастер F₁* (редкое сочетание крупноплодности, скороспелости и качества плодов) - **11,70 руб.**; *Фунтик F₁* (самый вкусный томат России, до 400 г) - **13 руб.**; *Благовест F₁* (лучший в мире гибрид для пленочных теплиц) - **14,30 руб.**; *Ля-ля-фа F₁* (ранний, плоды ровные, 120-140 г, после созревания хранятся 1,5-2 месяца) - **15,60 руб.**; *Русский размер F₁* (куст сильнорослый, уникален по крупноплодности, плоды очень мясистые и очень вкусные, *массой до 2 кг*) - **32,50 руб.**

ОГУРЦЫ. САМЫЕ ИЗВЕСТНЫЕ СОРТА:

Конкурент, *Феникс-640* (оба сорта устойчивы к мучнистой росе), *Водолей* (без горечи), *Изящный* (холодоустойчив) - **1,30 руб.**; *Кустовой* (дружное созревание), *Нежинский* (самый вкусный в засолке) - **1,95 руб.**; *Засолочный* (непревзойденные засолочные качества) - **2,60 руб.**; *Пальчик* (засолочный, консервный, салатный, плоды не желтеют) - **3,25 руб.**; *Малыш* (очень ранний, кустовой, главная плеть до 40 см) - **3,90 руб.**; **ВЫСОКОУРОЖАЙНЫЕ ГИБРИДЫ ДЛЯ ТЕПЛИЦ:** *Апрельский F₁* (высокие вкусовые качества, до 40 кг/м²), *Зозуля F₁* (скороспелый, болезнестойчив, до 40 кг/м²) - **5,85 руб.**; *Стелла F₁* (очень урожайный, плоды 20-25 см, высокие товарных качеств и отличного вкуса) - **15,60 руб.** **ВЫСОКОУРОЖАЙНЫЕ ГИБРИДЫ ДЛЯ ОТКРЫТОГО И ЗАЩИЩЕННОГО ГРУНТА:** *Родничок F₁* (скороспелый, урожайность до 27 кг/м²), *Тополек F₁* (отличный вкус в свежем и соленом виде), *Либелла F₁* (долго не желтеет, без горечи) - **2,60 руб.**; *Анuschка F₁* (непревзойденный теплолюбивый гибрид), *Изобильный F₁* (великолепные плоды для засолки), *Журавленок F₁* (ранний, 8-12 см, без горечи), *Соловей F₁* (высокие засолочные качества, отличный вкус) - **3,90**



руб.; **Отелло F**, (дружная отдача ранней продукции отличного качества), **Слободской F**, (хрустящ, вкусен, ароматен в свежем и соленом виде) - **5,20 руб.**; **Крепыш F**, (очень ранний, великолепен в засолке и свежем виде), **Хруст F**, (мякоть сочная, хрустящая, без горечи) - **5,85 руб.**; **Буян F**, (скороспелый, в узлах до 5 завязей, зелени не перерастают), **Мазай F**, (в узлах 2-3 завязи, плоды нависают друг над другом), **Пыжик F**, (огурчики растут «букетами», в узлах до 6-8 завязей), **Верные друзья F**, (ультраскороспелый, в узлах формирует до 7 завязей), **Фермер F**, (преимущественно женского типа цветения), **Лорд F**, (плодоносит до конца августа-сентября) - **7,80 руб.**; **Клавдия F**, (мелкие, плотные, темно-зеленые, 8-10 см, без горечи) - **9,10 руб.**; **Белый ангел F**, (самый экзотический огурец - виден даже в темноте, плоды 6-8 см, белого цвета), **Маринда F**, (образует только женские цветки, дает стабильный высокий урожай, хрустящие) - **11,70 руб.**; **Пасадена F**, (ранний, плоды 6-9 см, не перерастают, без горечи, отличные вкусовые качества свежих и консервированных плодов) - **13 руб.**
Все гибриды болезнестойчивы, особенно повышенная устойчивость к ложной и настоящей мучнистой росе.

КАПУСТА: Амагер (кочаны плотные, морозостойкая), **Зимовка** (очень высокая лежкость), **Московская поздняя** (кочаны до 15 кг), **Слава** (среднеспелая, универсального назначения), **Подарок** (один из лучших для квашения), **Июньская** (сверхраняется, выдерживает заморозки минус 5°C) - **1,95 руб.**; **Трансфер F**, (ультраскороспелая, дружное созревание, не растрескивается) - **2,60 руб.**; **Экстра F**, (не растрескивается, отличный вкус) - **3,25 руб.**; **Колобок F**, (поздняя, высокое содержание сахара и отсутствие горечи) - **4,55 руб.**; **Кейд F**, (поздняя, кочаны очень плотные, хранится до 12 месяцев) - **9,10 руб.** **Цветная, краснокочанная, брюссельская, кольраби, брокколи, пекинская** - **1,95 руб.**

ПЕРЕЦ: Винни-пух (компактный куст, 50-70 г, толщина стенки 5-7 мм), **Подарок Молдовы** (куст до 60 см, очень урожайный), **Богатырь** (плоды очень крупные, 150-180 г, лежкие), **Виктория** (толстостенные, ярко-красные), **Астраханский** (острый) - **1,95 руб.**; **Калифорнийское чудо** (кубовидные, длина до 11 см, диаметр 9 см, стенки 7-8 мм) - **2,60 руб.**; **Сладкий банан** (плоды до 20 см, хрустящие, сочные, сладкие) - **3,25 руб.**; **Изабелла F**, (одновременно завязывает до 20 плодов) - **4,55 руб.**; **Ночка F**, (плоды темно-фиолетовой окраски, затем ярко-красные, превосходного вкуса) - **7,80 руб.**; **Сиреневый туман F**, (красивые ярко-сиреневые плоды, толстостенные, ранний, урожайный) - **15,60 руб.**; **Париж F**, (кубовидные, красные,

крупные, толстостенные, 8-9 мм, с нежной сочной мякотью) - **16,90 руб.**

БАКЛАЖАНЫ: Алмаз (без горечи) - **1,30 руб.**; **Черный красавец** (отличный вкус) - **1,95 руб.**; **Пеликан F**, (плоды молочно-белого цвета, до 250 г, саблевидные, мякоть белая, нежная) - **6,50 руб.**; **Бегемот F**, (скороспелый, плоды грушевидные, до 300 г, фиолетовые, без горечи) - **15,60 руб.**

ЛУК: Стригуновский местный (товарные луковицы получаются за 1 год, лежкий), **Мячковский** (скороспелый, полуострый, лежкий), **Штутгартер ризен** (высокая лежкость и повышенная болезнестойчивость), **Даниловский** (красный, незаменим для салатов) - **2,60 руб.**; **Эксибишен** (луковица овальная, достигает массы 800 г, вкус сладкий) - **13 руб.** **Батун, порей** - **1,95 руб.**

МОРКОВЬ: Витаминная (отличный вкус), **Лосиноостровская** (цилиндрическая, до 20 см), **Нантская** (цилиндрическая, масса до 160 г) - **1,95 руб.**; **Королева Осени** (до 25 см, масса до 200 г, мякоть нежная, сочная), **Флаккe** (тупоконечная, до 30 см, прекрасная лежкость) - **2,60 руб.**; **Без сердцевинки** (сердцевина практически отсутствует, мякоть сочная, нежная, сладкая) - **3,90 руб.**; **Самсон** (цилиндрическая, гладкая, отлично хранится, прекрасный вкус) - **5,85 руб.**; **Нандрин F**, (ранняя, цилиндрическая, до 25 см, до 300 г, отличный вкус, отличная лежкость) - **11,70 руб.**

СВЕКЛА: Бордо (лучшая для всех зон России, мякоть сочная, плотная, сладкая, до 500 г), **Красный шар** (скороспелая, без колец, вкусная, лежкая), **Цилиндра** (корнеплоды цилиндрические, прекрасный вкус) - **1,95 руб.**

РЕДИС: 18 дней (самый ранний сорт), **Жара** (мякоть плотная, сочная), **Заря** (дружная отдача урожая), **Рубин** (крупный, слабоострый), **Красный великан** (хранится 3-4 месяца без потери товарных качеств), **Сакса** (сочная, сладко-острая) - **1,95 руб.**; **Сора** (скороспелый, 20-22 дня, диаметр до 4 см, хорошо переносит холод и жару) - **6,50 руб.**

ДАЙКОН, РЕДЬКА: Зимняя черная, Майская - **1,95 руб.**

РЕПА Петровская - **1,30 руб.**
КАБАЧКИ: Якорь, Гривоский - **1,95 руб.**; **Зебра, Цукеша** - **2,60 руб.**; **Спагетти** - **3,25 руб.**; **Ореховый** - **3,90 руб.**

ПАТИССОНЫ: Оранжевые, Белые - **1,95 руб.**
ТЫКВА: Витаминная - **1,95 руб.**; **Зимняя сладкая** - **3,25 руб.**; **Большой Макс** (мякоть толстая, сочная, сладкая, до 40 кг) - **6,50 руб.**

ДЫНЯ: Колхозница (сладкая) - **1,30 руб.**; **Ананас** (очень ароматная) - **2,60 руб.**

АРБУЗ: Огонек (ранний, сладкий) - **1,95 руб.**; **Сахарный мальш** (ультраранний, 4-6 кг) - **3,25 руб.**; **Крибис F**, (суперранний, мякоть хрустящая, нежная, очень вкусная) - **14,30**

руб. (эти дыни и арбузы прекрасно вызревают в средней полосе).

ПЕТРУШКА: Листовая, Корневая, Кудрявая - 1,95 руб.

БАЗИЛИК: Зеленый, Фиолетовый - 1,30 руб.

УКРОП: Кибрай, Грибовский - 1,30 руб.

САЛАТ: Кучерявец Одесский, Лолла Росса, Кресс-салат, Крупнокочанный - 1,30 руб.

ЩАВЕЛЬ Крупнолистный, МЕЛИССА Турецкая, ОГУРЕЧНАЯ ТРАВА, ГОРОХ САХАРНЫЙ, ФАСОЛЬ - 1,95 руб.

ГОРЧИЦА, ЧАБЕР, СЕЛЬДЕРЕЙ, КОРИАНДР, ШПИНАТ, ФИЗАЛИС - 1,30 руб.

КУКУРУЗА Сахарная - 3,25 руб.

ЗЕМЛЯНИКА РЕМОНТАНТНАЯ БЕЗУСЯЯ:

Александрия, Рюген (плодоносят с начала лета до поздней осени, за сезон до 1000 ягод с куста, ягоды значительно крупнее лесной земляники, неповторимый вкус и запах) - 3,90 руб.

КЛУБНИКА РЕМОНТАНТНАЯ: Московский деликатес F₁ (начинает созревать на 2 недели раньше других сортов и плодоносит до конца сентября, ягоды плотные, вкусные, до 35 г, с куста до 1,5 кг) - 16,90 руб.

КАРТОФЕЛЬ (семена): *Призер F₁, Удалец F₁, Фаворит F₁* - 5,85 руб.

ШАМПИНЬОНЫ (легко выращиваются даже в домашних условиях) - 22,10 руб.

ЦВЕТЫ: *Агератум, Бальзамин, Наперстянка, Скабиоза - 1,30 руб.; Иберис, Календула (Ноготки), Лаватера, Нигела, Малопла - 1,95 руб.; Астры (14 лучших сортов), Василек, Гипсофила, Космея, Кларкия, Целозия - 2,60 руб.; Амарант, Алиссум, Бархатцы, Вьюнок (Ипомея), Гайлардия, Гелихризум (сухоцвет), Гвоздика, Годеция, Душистый горошек, Дельфиниум, Капуста декоративная, Кохия (летний кипарис), Колокольчик, Лен красный, Люпин, Львиный зев, Маттиола, Мак, Петуния, Подсолнечник, Рудбекия, Ромашка, Сальpigлоссис, Табак душистый, Флокс, Цинния, Хризантема, Штокроза - 3,25 руб.; Маргаритка, Настурция, Незабудка,*

Сальвия - 3,90 руб.; Анютины глазки (Виола), Аквилегия, Вербена, Георгина, Портулак - 4,55 руб.; Клематис, Левкой - 5,85 руб.; Кобея лазающая - 7,80 руб.; Примула (Первоцвет) - 9,10 руб.

ГАЗОННАЯ ТРАВА - 7,80 руб.

КОМНАТНЫЕ РАСТЕНИЯ (семена).

Зимний сад своими руками

Комнатные растения - не просто прихоть, а насущная необходимость для поддержания хорошего настроения и жизненного тонуса. Роскошные веерные пальмы, экзотичные благоухающие цветы, буйная тропическая зелень - все это составляющие зимнего сада. Вырастить его из семян - это интересно и увлекательно, а также существенно выгодно.

ПАЛЬМЫ: *Финик канарский, Юкка - 10,40 руб.; Банан комнатный, Хамедорея, Хаммеропс - 13 руб.; Вашингтония - 15,60 руб.; Трахикарпус - 18,85 руб.*

КРАСИВОЦВЕТУЩИЕ: *Мимоза - 4,55 руб.; Бегония - 5,85 руб.; Каланхое, Герань, Жакаранда, Цинерария - 7,80 руб.; Абутилон (Комнатный клен), Бальзамин, Бровалля красивая, Гербера, Катартантус, Пассифлора, Схизантус, Лагерстремия, Фрезия - 10,40 руб.; Кальцеолярия, Эustoma - 11,70 руб.; Синнингия (Глоксиния), Пелларгония, Пентас, Родохитон (Пурпурные колокольчики), Роза, Стрептокарпус - 13 руб.; Цикламен - 14,30 руб.; Фуксия - 18,85 руб.*

ПЛОДНОНОСЯЩИЕ: *Баклажан декоративный - 10,40 руб.; Паслен ложноперекрытый, Перец декоративный - 4,55 руб.*

ДЕКОРАТИВНО-ЛИСТВЕННЫЕ: *Дизиготека изящная - 7,80 руб.; Аспарагус, Пахиподиум, Фатсия (Аралия), Шеффлера - 10,40 руб.; Гипестис, Радермахера (Комнатный ясень) - 14,30 руб.; Драцена - 15,60 руб.*

КАКТУСЫ (10 сортов): 1 сорт - 7,80 руб.

ЦВЕТНОЙ КАТАЛОГ-СПРАВОЧНИК «КОМНАТНЫЕ РАСТЕНИЯ» (описание и агротехника растений) - 29,90 руб.

УПАКОВКА СЕМЯН: около 70% - фирменные бумажные ламинированные пакетики размером от 7x8 см до 8x11 см с описанием сорта, около 30% - фирменные цветные пакетики размером от 8x12 см до 10x15 см с описанием сорта.

Минимальный заказ - 50 руб. Оплата при получении. Почтовые расходы за счет заказчика. Чем больше заказ, тем меньше почтовые расходы.

Внимание! На заказы свыше 1000 руб. действует система скидок. Пересылку такого заказа оплачиваем мы. Заказы свыше 2000 руб. выполняются после 50% предоплаты почтовым переводом. Заказы свыше 1000 руб. высылайте **только ЗАКАЗНЫМ ПИСЬМОМ** или по **ФАКСУ**.

Заказы посылать по адресу:
140560, Московская обл., г. Озеры, а/я 22 «П»,
по факсу: Москва, Моск. обл. (270) 4-19-27,
по России (09670) 4-19-27

СООБРАЖАЕМ «НА ТРОИХ»



Домашняя
Ферма

Некоторое время назад в редакцию принесли материал - описание опыта по скрещиванию овец породы прекос с романовкой. Я было удивилась - не думала, что сейчас у институтов есть возможность делать нечто подобное.

Но тут выяснилось, что работу эту проводит не институт, а фермер. Ну да, у хорошего фермера на это действительно могут быть деньги... И опять я оказалась не права: деньги были не фермерские, а предпринимательские. Выходит, фермер ведет промышленное скрещивание овец под руководством сотрудника института и на деньги предпринимателя.

Фермер Виктор Алексеевич Кривов родился и вырос в пензенской деревне, закончил сельхозтехникум - по агрономической части. После армии приехал к тетке в Москву и случайно познакомился с председателем колхоза из Тульской области. Разговорились. Председателю нужен был агроном, и Виктор поехал к нему в хозяйство.

- Начал работать на земле, а тут вышел указ о фермерстве, - рассказывает Виктор. - Прикинул я - пока молодой, неженатый, попробую. Даже если не смогу вернуться, пока семьи нет - ничего страшного.

Мои родные были против. Ну и окружающие первый год все смеялись, подкалывали: ничего, дескать, не выйдет.

Поначалу действительно не клеилось, но понемногу я смог переломить ситуацию - и потихоньку

дело пошло. Семей обзавелся - ответственности прибавилось. Пришлось работать разворотливее. Начал сено продавать, появились деньги. Купили корову, другую, телочек от них оставили, вырастили. Народ посмотрел, что получается у меня на земле хозяйствовать, стал звать в председатели. А в это время я как раз по конкурсу пошел для поездки в Германию на стажировку. Думали мы с женой долго. Она говорит: езжай в Германию, я уж как-нибудь тут управлюсь (а у нас уже двое детей было). А я свое: мол, народ просит, надо же помочь людям. Молодой был, глупый (смеется).

Не пошло у меня дело на председательской должности. До уборочной доработал, корма заготовил и ушел. Стал опять свое хозяйство поднимать. Третий год занимаюсь овцами. Игорь



Юрьевич Заварзин уговорил. Идея - его, и все это - и овцы, и помещения - на его деньги покупалось и строилось.

Заварзин вовсе не овцевод, а предприниматель: он раньше мороженым занимался. И вдруг - сельское хозяйство! Интересно, почему Игорь Юрьевич сделал именно такой выбор.

- Почему занялся сельским хозяйством? Наверное, прозвучит патетически, но если не мы, то кто? Скажу честно, когда знакомые узнавали, что я вкладываю деньги в сельское хозяйство, они крутили пальцем у виска. А мне хочется, чтобы в России было свое сельхозпроизводство, чтобы не мы за рубежом продукты покупали, а иностранцы у нас. А поскольку на всю Россию меня не хватало, - улыбается Заварзин, - решил попробо-

Летом управляться со скотинкой помогают студенты

Единомышленники Игорь Заварзин (слева) и Виктор Кривов

вать в отдельном взятом хозяйстве.

С Виктором мы к тому времени знали друг друга уже лет восемь. А когда мне пришла в голову мысль заняться овцами, понял, что, кроме Виктора, никому свои деньги, пожалуй, не доверил бы. И дело тут даже не в том, что он фермер. У нас в районе фермерских хозяйств числится больше ста, а реально работают дай бог десять. Просто есть люди, с которыми можно работать, и есть те, с которыми лучше не связываться. Я знаю, что Виктор не только не «кинет» меня, присвоив деньги, но и - что самое главное - он вложит эти деньги именно в то, во что нужно.



- А почему именно овцы, да еще романовские, да еще с прекосами?

- Потому что это самый малозатратный скот. Я предприниматель все-таки, деньги-то с умом стараюсь вкладывать. Выпасть и кормить любую скотину надо, а в остальном с овцами меньше всего хлопот. Доярки не нужны, молоко каждый день возить на про-



У помесных овец и мясо сочнее, и набирают они за период откорма на 3-4 кг больше, чем чистопородные

дажу не надо, зимой овцы стоят на несменяемой подстилке, продукцию (в данном случае приплод и мясо) можно получать к определенному сроку.

Именно романовские - потому что... Ну а какие же еще? Каких овец вы мне, русскому человеку, прикажете заводить? Романовские приносят ягнят круглый год, да не по 1-2, а по 3-4 за раз, дают мясо, отличную грубую шерсть, лучшие в мире овчины, каких же еще мы должны разводить? Романовка - всем породам порока.

Правда, в нынешних условиях не до шерсти и шкур. Сейчас килограмм шерсти - любой - стоит 15 рублей, шкура - 20 рублей, а цена ки-

лограмма мяса доходит до 100 рублей. Комментарии, как говорится, излишни. Чтобы повысить скороспелость молодняка и качество мяса, романовок скрестили с прекосом. Это нам посоветовал Вячеслав Александрович Николайчев - сотрудник института сельского хозяйства Нечерноземья.



К Николайчеву Куров и Заварзин обратились, когда начали разводить овец. Вячеслав Александрович помогал им выбирать и покупать племенных животных, он же предложил улучшить мясные качества откормочных овец путем скрещивания.

- Прекос - порода более крупная, чем романовская, и мясо у прекосов более сочное, - объясняет ученый. - Все-таки при всех многочисленных плюсах романовки, мясо у нее жестковато, особенно если делать из него шашлык. Поэтому

решили покрыть романовских маток баранами породы прекос.

Результаты нашего первого эксперимента показали, что в тех же самых условиях кормления и содержания у помесных животных среднесуточный привес на 40-50 г больше, чем у чистопородных, и за одинаковый период выращивания и откорма (до 6 мес. - Е.М.) помеси набирают «лишние» 3-4 кг мяса.

Сейчас в хозяйстве около 300 голов овец, чуть больше половины из них - помесные. Осенние ягнята будут помесными, а затем мы отправим всех помесных животных на мясо, чтобы оставить только чистопородных. К весне получим чисто романовский приплод и подадим документы в областную племенную службу - хотим, чтобы хозяйство получило статус племенного.

Овцы зимой содержатся в помещении - бывшем коровнике. Летом они живут в лагере. С утра пастух выгоняет животных на пастбище, днем пригоняет - когда жарко, овцы все равно не пасутся, а тут они могут отдохнуть под навесом. Жара спадает - их снова на выгон до вечера.

Окоты проходят в специальных клетках, по мере подрастания молодняка маток с приплодом объединяют. Баранчиков, предназначенных для откорма, кастрируют и пускают в общее стадо. Некастрированных «подростков» приходится отделять. Бара-

ны-производители - три прекоса и два романовца - содержатся отдельно.

В зимние рационы овец входит сено, разные зерновые корма (отруби, размол, дерть), пробовали свекловичный жом, подсолнечный жмых. Летом немного подкармливают дробленкой. Обязательно дают соль, в зерно вмешивают премиксы.

- Так что, овцы оправдывают себя экономически? - спрашиваю у Заварзина.

- О прибыли пока говорить рано. То, что овец выращивать выгодно, - это бесспорно. Особенно помесных на откорм, ведь мы получаем «лишние» несколько килограммов мяса с каждой головы без каких-либо дополнительных усилий. Но затраты на приобретение поголовья и строительство еще не окупились. Пока удовлетворение скорее моральное.

- Потрачено немало, - кивает Виктор. - Зимник наш, считай, заново отстраивали, один старый каркас оставался. В свое время просил в колхозе сдать его в аренду или продать - он тогда уже лет пять стоял пустой, но еще целый был. Отказали. Потом кирпич растащили, крышу спалили. Я приехал, попросил снова - каркас все-таки отдали, причем даром. Пришлось почти заново строиться.

С летним лагерем тоже мороки много было. Загон для овец сделали - им жарко, тогда на-

вес соорудили. Надо стричь - сделали навес для стрижки. Ловить овец для стрижки неудобно - соорудили загончик. А еще овец надо считать, лечить, обрабатывать - раскол поставили. Так вот и строим не переставая.

Расходы немалые. К тому же приходится платить наемным работ-

поверила. А со временем и сама втянулась. У нас сейчас 5 коров, работать приходится как следует. Получается, на мне дом, дети (тут нам бабушка очень помогает) и коровы. Я, можно сказать, в тылу, а Виктор на трудовом фронте. (Хотя где фронт, а где тыл, различить трудно. - Е.М.) Давно уже поняла, что самое



Личное хозяйство - на плечах Татьяны

никам (у меня их два - пастух и механизатор).

- Так на что живете?

- Основной доход приносит наше личное хозяйство. А остальное пока от случая к случаю.

Личное хозяйство, конечно, - на плечах Татьяны, жены Виктора.

- Я выросла в городе и не думала, конечно, что придется вести такое хозяйство, - признается Татьяна. - Честно скажу, что была против того, чтобы муж всем этим занимался. Но он мне сказал: «Таня, я смогу!» Я

главное - это отношение к людям и отношения между людьми.

А отношения в этой команде и впрямь необычные. Между Заварзиным и семьей Кривых даже нет никаких договоров - работают на доверии. Да и у Николайчева доход невелик, разве что все то же моральное удовлетворение, ведь и для него отечественное овцеводство - не пустой звук.

Вот и выходит, что делается все, как в советские времена, - на энтузиазме. Наверно, это неправильно. Зато по-нашему, по-русски...

Записала Е.Милова
Тульская обл.

«Электропоросята»

Свиноматку с приплодом и откормышей держим уже не первый год. Время от времени случаются всякие неприятности с молодняком, особенно после отъема: то простудятся, то перегреются...



В приложении к «ПХ» «Подворье: от коровы до курицы» за июль 2001 года прочитал о том, что свиньи довольно умны и могут сами регулировать микроклимат. Слышал я об этом и раньше, но как-то не верил.

Сначала хотел было сам электричество в свинарник провести, но уже возраст свое берет - и глаза, и руки не те. Решил внука сподвигнуть на это дело, он с электричеством на «ты». Приехал он как-то к нам, я его и озадачил: давай, дескать, свинопруправляемый обогрев в хлеву устроим. Жена сказала, что это глупости, внук тоже посмеялся сначала, а потом, правда, сделал.

Ничего особенного - обычный клавишный выключатель на стену приделал (провод, правда, как следует замуровали, чтобы не дай бог свиньи не прокусили) и красную лампу повесил. Пощелкал несколько раз туда-сюда, поросята понаблюдали. Потом взял одного поросенка и его ножкой нажал на выключатель. Но поросенку не до выключателя было, он перепугался. В общем, ничего из моей затеи не получилось.

Так внук и уехал, сомневаясь, что свиньи могут сами свет включать. Но мы наших «пяточков» недооце-

нили. Прихожу как-то утром в хлев, а лампа включена. Я к жене: ты, спрашиваю, включила? Она плечами пожмает: к выключателю и не притрагивалась. Ну, думаю, наверно, разыграть меня решила. Пошел днем - лампа выключена. Поросята у противоположной стены лежат, вроде тоже ни при чем. Почесал я в затылке да ушел. Вечером кормить собрался - опять горит лампа, поросята под ней греются. Тут уж точно жена не могла поучаствовать - в доме была все время. Только через неделю засек я одного хрячка, когда он лампу включал. Но не ножкой: подходит, носом по клавише вверх - лампа включилась. Весной, когда потеплело, поросята обогревом уже не пользовались.

Второй «смене» повезло меньше. Началось лето, и стало поросьятам безо всякой лампы в хлеву жарко. Внук приехал и поставил вентилятор. Поросят согнали «на учебу», повключали-повключали вентилятор, а он шумит, малышня испугалась. Пришлось купить новый, потише. Неделю через две зашел в хлев - гудит вентилятор, освоили-таки!

А.Чернышов
Белгородская обл.

Вопросы в конвертах

У меня много всякой живности, и бывает, что рождает скотина прямо на улице. Иногда матери с детьми наотрез отказываются идти в хлев. Летом-то еще куда ни шло, а вот когда холодно - это целая проблема. Как быть в такой ситуации?

А.Волкова,

Пермская обл.

Ответ на этот вопрос мы нашли в письме нашей постоянной читательницы **Н.В.Ведяниной** из Новосибирской области.

- Однажды у меня супоросная свинья заночевала прямо на улице. Прихожу утром - а она с поросятами. На улице октябрь, снежок порошит... Поросят жалко, боюсь, замёрзнут. Унесла их в коробке и ее зову. Не идет ни в какую. Я и так, и сяк - не уходит с того места, где родила! И вторая не хочет принимать малышей. Злитесь, отпихивает - чужие, мол, и все тут.

Сидела я целый день с поросятами и свиньей на улице, поросят укутывала. А потом вдруг осенило. Вспомнила, что писали в журнале: когда корову покупаешь, надо с собой из ее прежнего хлева охапку соломы взять, тогда,

дескать, она в новый хлев легко пойдет.

Сгребла я из-под свиньи всю подстилку, перетащила в сарай, где огородила для нее с поросятами место. И пошла мамаша, оглядываясь на меня, - я в коробке поросят неслла. И там легла не на свежую солому, а на ту, которую я принесла из-под нее. На том муки мои и кончились.

В этом году попробовали мыть своих коров (у нас их четыре) - говорят, от этого они больше молока дают. То ли так совпало, то ли действительно помогает, но молока они и впрямь стали давать больше, чем прежде. Но вот теперь осень на дворе, мыть уже холодно-то. Как быть?

Е.Сухорученко,

Курская обл.

Моя практика показывает, что мытье и чистка животных определенным эффектом дают, особенно если коровы высокопродуктивные.

Когда становится прохладно, коров, как и лошадей, можно не мыть, а чистить. Я сама делаю это с помощью пластмассовой щетки и скребницы, которыми пользуются для чистки лошадей. Только не забывайте,

что скребницей очищают не кожу животного, а саму щетку (после каждых 5-7 движений щеткой по коже ее 2-3 раза проводят по скребнице).

Часто у коров задняя часть тела бывает испачкана навозом. Его удаляют жгутом из сена или соломы. Уже после того как счистите основную массу грязи, можно использовать щетку.

Чистить начинают с тех мест, где меньше грязи, - с головы и шеи, переходя на верхнюю, затем на нижнюю часть туловища и ноги. Сначала чистят с одной стороны, затем с другой. Жгутом и щеткой проводят не только по направлению шерсти, но и против. Только лучше, чтобы во время чистки кожа у животного была сухая, с влажной пот и грязь плохо удаляются.

Перед кормлением и доением чистить коров не стоит - поднявшаяся в воздух пыль будет попадать в корм либо в молоко, а это ни к чему. Если по другому не получается, после чистки протрите кожу животного влажной (но не мокрой) тряпкой, а пыль в воздухе можно осадить с помощью пульверизатора.

Е.Матвеева, зоотехник

КОЗЛЯТА: ВОСПИТАНИЕ

До весны, когда в основном появляется мекающая и мычающая малышня, еще несколько месяцев. И все-таки мы решили начать разговор об опыте наших читателей по выращиванию молодняка уже сейчас. Надеемся, это поможет начинающим животноводам выбрать наиболее подходящий метод выращивания, поразмыслив на досуге о достоинствах и недостатках разных способов.

Сейчас у нас пять коз с удоем 3-4 л. Первые три года мы сами раздаивали коз в течение 1-1,5 месяца (сначала 5 раз, затем 4 и 3 раза в день). Последние три года мы для «разработки» вымени у коз ставили на подсос ягнят. И не только первокоткам, но и более старшим. И все матки хорошо принимали козлят. Пришли к выводу о преимуществах подсоса, несмотря на некоторую его хлопотность.

Во время родов каждого появившегося и облизанного матерью козленка сразу уносим в тепло. После окончания родов приносим матери только одного-двух козлят, если их больше, остальных вы-

кармливаем сами. И, поддерживая козленка, выдавливаем ему в рот из соска вымени молоко (исключая первые струйки). В дальнейшем подпускаем только этих сосунков.

В первый день они мало высасывают молока, и мы додаиваем козу, а козлят докармливаем дома молозивом из бутылочки с соской. Так кормим каждую дойку, 4 раза в день. В промежутках между кормлениями обязательно даем кипяченую воду, но уже не из соски, а из миски.

На второй день козлята всю могут сосать мать. Но предварительно сама подую (сколько отдаст мне) козу. Затем подпускаю козленка и одновременно с ним дою козу, каждую дойку меняю с ним сосками (это чтобы вымя не получилось разнобоким). Он раз-два «поддаст» ей коза и спускает молоко. Улавливаю этот момент и тут же убираю от козы козленка в коробку, чтобы не мешал, или передаю помощнице. Тут же, не откладывая, дою козу, но не до конца, оставляя часть молока козленку, которого снова подпускаю к вымени. Он и досасывает молоко. Козленка сразу же уносим домой и допаиваем досыта уже из миски. И у нас не было проблем в приемах кормления коз-

лят - они и мать сосали, и из миски пили одновременно.

Если же переходить в кормлении от бутылочки к миске на 3-й день и позже, то очень трудно приучить малышей, особенно козочек. И если пропустить хоть одно кормление без миски - моментально отвыкнут, намучаешься потом.

За все время подсоса я ни разу не массировала вымя коз, козлята все сами делали. За неделю они так разрабатывают вымя, как мне не добиться и за 1,5 месяца ежедневного массажа после каждой дойки.

Через 7-9 дней, уже когда вымя размягчилось, «разрабатывается», одну дойку выдаиваю козу до конца, не оставляю козленку. Он толкает уже пустое вымя, а козе это не нравится, и она отходит от него, тем самым отбивая его от себя. Или поим козленка дома и сытого показываем козе, чтобы она успокоилась. Во вторую дойку оставляю чуть молока в вымени для козленка и так делаю в течение двух-трех дней. Затем следующие 1-2 дня приносим козлят только через дойку. В результате коза отдает мне все молоко и не успевает привязаться к козлятам.

Даже при таком коротком подсосе козлята вы-

ХОРОШИХ ПРИВЫЧЕК

растают более крепкие. И мы продаем их в 10-14-дневном возрасте. Раскупают хорошо, и уже новые хозяева сами приучают их к другим кормам.

К этому времени перехожу уже на трехкратную дойку без ущерба для здоровья козы.

Если же держать козленка на подсосе больше десяти дней, то отлучить его от матери уже трудно, особенно когда

она видит, что они в тепле и чистоте, успокаивается и уходит к себе в стойло. Обычно козы за все время только 2-3 раза просят к козлятам. Козлят выпаживаем только материнским молоком, чтобы коза преждевременно не отбила их от себя.

И что интересно: одни козы признают всех своих козлят, даже неподсосных, а другие - только подсосных.



имеешь дело с первокоткой. И коза, беспокоясь за козленка, также долго придерживает молоко.

Нюанс: коза в первые дни после родов беспокоится, где козлята, тогда мы приводим ее в дом к сытым козлятам.

Тех козлят, что оставляем себе, держим отдельно от коз, сами выкармливаем. На пастбище выгоняем только с месячного возраста. К тому времени козлята в основном забывают про вымя матери, да и мать сама отгоняет их.

А еще подсос помогает хорошо разрабатывать соски у первокоток, увеличивая их примерно в два раза. Но вот у четырехлетки соски не увеличивались.

Л.А.Голунчикова
Республика Кабардино-Балкария, г. Майский

ЗА И ПРОТИВ

МИНИ-ФЕРМЫ МИХАЙЛОВА:

Уже много лет кролиководы обсуждают так называемые клетки Михайлова и его метод выращивания кроликов. В свое время не обошла своим вниманием эту тему и «Домашняя ферма». Но споры не утихают по сей день. Вот и решили мы вернуться к разговору о михайловских клетках, чтобы еще раз попробовать оценить их плюсы и минусы.

Каждое изделие Игоря Николаевича Михайлова под одной крышей объединяет несколько отделений для кроликов - родильные, выростные, имеет систему приема мочи и навоза, систему обогрева родильных отделений зимой, подогрева воды, общую вытяжку... Автором разработаны разные конструкции - «вертеп», «юрта», «кварта». Есть и одноярусные клетки - это специально для пенсионеров, кому обслуживать второй этаж клеток трудно. В клетках устроены бункерные кормушки с запасом корма на несколько дней. Внизу предусмотрен поддон, который предотвращает потери корма, происходящие из-за привычки крольчат выгребать его лапой. Есть даже пылесборник, куда через перфорированное дно кормушки сыпается вся труха. Ее можно добавлять в корм, например, курам или другой живности. Ко всему этому автор предлагает еще и собственную технологию содержания и разведения кроликов.

Одни правила, привнесенные Михайловым в кролико-

водство, кажутся безусловно логичными, другие, особенно поначалу, вызывают удивление.

Стараясь быть объективными, мы побывали в хозяйствах, где разводят кроликов, в том числе и по методу Михайлова, и попросили владельцев этих ферм поделиться своими впечатлениями.

Наш первый собеседник - Александр Аркадьевич Любченко из подмосковной деревни Голохвастово. Шесть лет назад еще его отец приобрел несколько мини-ферм Михайлова вместе с животными.

- Это вариант клеток с четырьмя отделениями - два вверху, два - внизу, - рассказывает Александр. - В нижних сажки с приплодом, в верхних - подрастающий молодняк. Клетки очень хорошего качества, они до сих пор не требуют ремонта.

- А как вы обслуживаете кроликов в зимнее время и есть ли необходимость в нагревательных приборах, которые рекомендует Михайлов?

- Электрогрелки под гнездами очень выручают во время зимних окролов. Поилки железные, весьма вместительные. В них можно установить и 5-, и 10-литровые пластиковые канистры. Вода в поилках подогревается обычными маленькими кипятильниками. Несколько таких кипятильников я подсоединяю через сопротивление.

Летом в моем небольшом хозяйстве достаточно бывать раз в неделю - в выходные. Зимой, контролируя уровень и температуру воды, иногда еще раз среди недели. Планируя окролы, строгого графика не придерживаюсь, плюс-минус 3-4 дня большой роли не играют. Вместе с клетками и племенными животными за отдельную плату Михайлов предлагает компьютерную программу. Но, думаю, обойдемся без нее - мы не предполагаем настолько расширять свое хозяйство.

- Мини-фермы довольно дороги, а по этой системе молодняк получают от крольчих всего три раза в год, за какое же время они окупятся?



- Зато весь молодняк крупный, растет с крольчихой до 100 дней и питается материнским молоком около трех месяцев. Забивают его в 120 дней, когда кролик весит 4 кг. Съедает он за свои четыре месяца до 20 кг комбикорма, это максимум на 60 рублей. Тушка весит 2,5-2,7 кг - по 200 рублей за килограмм на рынке или по 150 рублей по закупочной цене. Если подытожить, то с одной тушки получается около 400 рублей прибыли.

А можно еще и шкурки возить в город Воскресенск на фетр для шляп, и кровь собирать, замораживать, сдавать, и даже лапки пристраивать на собачий корм. А головы? Это же такой деликатес, оказывается! Бабульки на рынке часто только головы спрашивают - для холодца. Так что клетки окупаются максимум за год.

- Еще один злободневный вопрос - как насчет вакцинации животных? Кролик все-таки восприимчив к разным болезням...

- Да никак. Михайлов не советовал, мы и не стали.

- И что, за все время никаких печальных случаев?

- Ну почему, были случаи. Крысы наведывались - это в наши самодельные клетки, - крольчат калечили. Но

купил недавно прибор, отпугивающий грызунов, - и крыс пока не видно. А в начале этого лета стояла несколько дней жаркая погода, так два кролика в верхних ярусах перегрелись и сдохли. Но в эти выходные немного передвину клетки, чтобы солнце напрямую в них не жарило.

В другом хозяйстве, в Снегирях, что по Волоколамскому шоссе, удалось побывать чуть позже. Владеют этой фермой несколько компаньонов. С одним из них - Сергеем Андреевичем Прохоровым - и состоялась наша беседа.

- У Михайлова мы приобрели чертежи и первые две клетки сделали строго по ним. Но их конструкция показалась не совсем такой, какую хотелось бы

иметь в идеале. Наше дополнение - разделение помета и мочи. В клетках Михайлова все это попадает через оцинкованный короб-воронку в ведро. Помет плавает сверху, моча под ним, и запаха нет. Но пока не погреховишь, а освободить-то ведро периодически надо. Мы установили внизу воронки сетку. Теперь помет остается в коробе, а моча сливается в пластиковую пятилитровую емкость. Убирать стало удобнее.

В двадцати трех клетках у нас сидят 92 крольчихи - по четыре в каждой. Четверка самцов-производителей - еще в одной. В семи клетках - молодняк до реализации. Но в ближайшее время планируем изготовить еще две, чтобы снизить плотность посадки молодняк с четырех животных в отделении до двух-трех. Крольчат прививаем в 45-50 дней только от вирусной геморрагической болезни.

В этом на ферме в Снегирях решили отступить от рекомендаций Михайлова: поголовье все-таки не маленькое. Однако от других болезней хозяева прививок не делают, и за несколько лет падежа животных не было. Ежедневная продукция фермы - 10-12 кроличьих тушек.

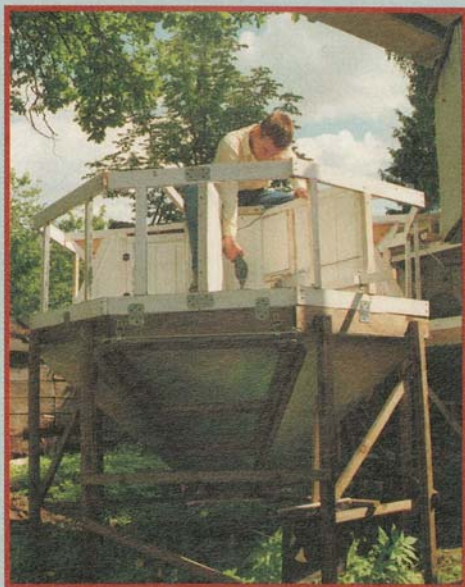

Михаил Деркач, зоотехник фермы, показал компьютерную программу, по которой можно проследить родословную любого новорожденного крольчонка (как минимум, 8 поколений). С ее помощью можно выяснить, к какой линии принадлежит малыш и чем отличались его предки. Программа автоматически выдает график окролов и напоминает, какую крольчиху, когда и каким самцом крыть.

- Михайлов утверждает, что кролики, выращенные по его технологии, имеют более питательное и полезное мясо, чем у других. Одно из объяснений: он не проводит вакцинацию животных. Неужели прививки действительно могут повлиять на качество мяса?

- По поводу влияния прививок мы экспертизу не проводили. Но один из главных принципов его методики - содержание животных на свежем воздухе - дает положительный эффект. Даже в самой мини-ферме есть вытяжка. То есть все направлено на то, чтобы кролик не дышал своими выделениями и в его крови не растворялось то, что однажды из организма уже вышло. Плюс к это-

му кролик почти до самого забоя остается молочным, обладая вместе с тем к четырем месяцам вполне «зрелым» мясом, в отличие от молочных ягнят, телят, поросят, в мышцах которых еще мало «взрослого» белка-коллагена, придающего мясу плотность.

Василий Раудин тоже разводит кроликов. В его хозяйстве шестьдесят самок и несколько самцов. Основные породы - шиншиллы и калифорнийцы, но есть и великаны, и короткошерстные рексы. Держит он их в клетках из оцинкованной сетки и совсем об этом не жалеет.

- Начав заниматься кроликами, я прорабатывал и вариант с михайловскими мини-фермами, но отказался от него, - говорит Василий Александрович. - Вложить деньги в хороших, породистых производителей - это я понимаю, но платить по четверста с лишним долларов за одну клетку или нанимать людей делать их по чертежам не считаю разумным. Для меня проще, быстрее и дешевле купить несколько рулонов сварной сетки и самому изготовить клетки нужных мне размеров. Нет у меня под клетками и оцинкованных коробов-навозоприемников. Стоят простые поддоны, очистить которые можно за 1-2 мин. Нет и вытяжек. Да и так ли они необходимы? Чтобы вентиляция заработала, нужна полутораметровая разница в высоте входящего и выходящего потоков воздуха. Почему воздух из короба с навозом должен подниматься вверх именно по трубе, а не через щели между рейками в полу, мне не понятно.

По поводу обслуживания. Если клетка Михайлова двухэтажная, то до второго яруса можно дотянуться только стоя на подставке. У меня клетки высотой 40-50 см, второй ярус находится на уровне груди, что удобнее. Потом, они у меня «мобильные» - захотел, перенес под навес, захотел - в сарай, просто в сад под деревья. Сократилось поголовье - я их разобрал, сложил на

чердак, увеличилось - опять собрал. А с мини-фермами как? Не то что разобрать - передвинуть одному не под силу.

И окупаемость михайловских мини-ферм меня не устраивает. Хо-



рошо, если за год такое оборудование отработает, а мои кролики начали приносить прибыль после первого же помета.

- А что вы скажете о необходимости обогрева гнезд и воды зимой? Ведь зимние окролы - дело ответственное.

- В моем хозяйстве крольчихи зимой тоже рожают. Клетки находятся под навесами, где ветер не гуляет, но и отопления нет никакого. В общем, хорошо, если теплее, чем на улице, градуса на три. Все зависит от опытности и степени пугливости самки: сколько она пуха нащиплет и как будет заботиться о крольчатах. Основная проблема - когда потревоженная самка выскакивает из гнезда с присосавшимися детенышами. Обрато она их уже не заносит, и зимой в клетке они замерзают. И тут разницы никакой, обогревается гнездо или нет. Мои калифорнийки очень спокойные и не выскакивают из гнезда, даже когда сверху прыгают кошки. Вот с рексиками сложнее, они более нервные.

По поводу подогрева воды в поилках - вопрос интересный. Я зимой стараюсь хотя бы родившим самкам

давать не снег, а воду, но делать это регулярно - довольно хлопотно. Так что здесь не прочь поэкспериментировать.

- Как часто, по-вашему, можно получить приплод от крольчихи и надо ли молодняку сидеть под самкой три месяца, чтобы стать акселератами - быстро расти и быть здоровыми?

- Согласен с Михайловым, что крольчихи часто рожать не должны. В моем хозяйстве не больше четырех раз в год. Мне кажется, что это прежде всего положительно сказывается на здоровье самок, ну и молодняка, разумеется, тоже. Но крольчат я оставляю под самками 45 дней, а не 80-100, как Михайлов. И тем не менее в четыре месяца кролики породы шиншилла весят больше 4 кг. Был случай, когда один самец в таком возрасте вырос до 5,2 кг. Калифорнийские кролики у меня в три месяца весят от 3 до 3,5 кг. Если к четырем месяцам кролик набирает 4 кг - это нормально, и для этого сидеть под мамашей больше трех месяцев ему вовсе не обязательно.

- А как же диетическое молочное мясо и здоровое поголовье с сильным иммунитетом, не требующее прививок?

- Вот по поводу вакцинации я с Михайловым не согласен. Делать прививки надо. И от геморрагической болезни, и от миксоматоза, и от пастереллеза, хотя бы для маточного поголовья. Пусть лучше я вложу лишних 10 рублей, но сохраню животное. А насчет вкуса судить не берусь - михайловских кроликов не пробовал. Но вкус моих мне нравится, и те, кто берет у меня мясо, тоже не жалуются.

Не возьмем на себя смелость делать какие-то выводы и давать определенные рекомендации. Каждый решает сам, какая технология подойдет для его хозяйства.

Так что попробуйте методы, которые предлагает вам «ПХ», придумывайте свои и пишите нам о том, что у вас получается.

А.Козлов

Дезинфекция - дело ответственное. Проводят ее как на небогополучных, так и на вполне «здоровых» пасеках ежегодно. Ведь при использовании только лечебных препаратов без дезинфекции оздоровить пасаку удаётся далеко не всегда. Кстати, намного удобнее и безопаснее перенести это мероприятие на глубокую осень или же зиму - тогда и пчелы не будут мешать.

ДЕЗИНФЕКЦИЯ НА ПАСЕКЕ

Дезобработке подвергают ульи, соты, инвентарь, оборудование, спецодежду, зимовники, сотохранилища, пчеловодные домики, а также территорию пасеки, воск и воскосырье. Как все сделать грамотно? Сначала удаляют грязь с поверхности стенок и дна ульев, рамок и прочего. И только потом проводится собственно дезинфекция - обработка всего, что мы здесь перечислили, различными дезсредствами.

Перед очисткой ульи, инвентарь, рамки орошают слабым раствором дезинфектанта (чтобы не рассевалась инфекция). Затем со дна ульев убирают подмор, мусор и сжигают следы экскрементов. Восковые наросты, прополис удаляют стамеской (металлическими скребками, стеклом). Ульи моют горячей водой с добавлением моющего порошка, после чего промывают чистой водой и просушивают. Вынутые рамки с сотами, свободными от меда и перги, очищают от грязи и дезинфицируют в недоступном для пчел помещении.

Профилактическую дезинфекцию ульев (после механической очистки, промывки и высушивания) чаще всего делают перекисью водорода, подкисленной уксусной или муравьиной кислотой (0,5%) или ветсаном в разведении 1:10. Можно использовать и раствор кальцинированной соды (2 ст. ложки на 1 л воды) или хлорамина (20 г на 1 л воды). Соты орошают из распылителей до их равномерного увлажнения. Через 6 ч после обработки их промывают водой и просушивают. Для повышения эффективности растворы можно нанести из распылителя в горячем виде до 70°.

Через 3 ч после обработки ульи промывают водой и просушивают. При отсутствии дезинфицирующих препаратов ульи, деревянные планки от рамок можно обжечь паяльной лампой до равномерного светло-коричневого цвета. Дезинфекцию ульев, планок, другого инвентаря можно проводить в течение 6 ч в сауне (бане) при 90-100°.

При появлении на пасеке заразных болезней пчел (американский и европейский гнилец, аскофероз, аспергиллез, межопочатый расплод, хронический вирус паралич, нозематоз и т.д.) проводят так называемую вынужденную дезинфекцию. В этих случаях нужны более жесткие режимы. Здесь ульи, соты и весь инвентарь дезинфицируют:

- 10%-ной перекисью водорода с добавлением 0,5%-ной муравьиной или уксусной кислоты;

- препаратом ветсан (перед использованием его разводят 5-кратным объемом воды), который наносят на обрабатываемые поверхности из мелкодисперсного распылителя до их обильного равномерного увлажнения. Соторамки и другой инвентарь помещают в ульи, которые накрывают крышками, закрывают вентиляционные отверстия, летки и оставляют на 4 ч;

- парами формальдегида, для этого на дно улья с соторамками помещают стеклянную емкость, куда наливают 45 мл формали-

на, 20 мл воды, всыпают 30 г перманганата калия (марганцовки) и улей герметически закупоривают. При добавлении перманганата, чтобы не отравиться парами формальдегида, необходимо соблюдать меры предосторожности. После 2 ч извлекают емкость, а соторамки опрыскивают 5% -ным раствором аммиака. Потом ульи, соты, инвентарь промывают водой и просушивают. Обработанные соторамки хранят отдельно от выбракованных рамок и воска, полученного от больных семей.

При нозематозе пустые соторамки дезинфицируют парами уксусной кислоты (80% -ной концентрации). Пустые соты помещают в улей с закрытыми летками, на него ставят пустую магазинную надставку, в нее - стеклянную емкость с кислотой из рас-

чета 200 мл кислоты на один корпус с рамками. Улей после этого герметически закупоривают на 4-5 суток. По истечении этого времени соты проветривают сутки-двое. Такой способ сохраняет соты от большой восковой моли, а также от грызунов.

Ульевые холстики, халаты, полотенца и спецодежду кипятят в 3% -ном растворе кальцинированной соды или зольного щелока в течение 30 мин. Некоторые пчеловоды замачивают в 10% -ном растворе формалина 3 ч или 2 ч в 10% -ном растворе активированного хлорамина.

После дезинфекции все промывают в воде и просушивают.

Металлический мелкий пчеловодный инвентарь можно обеззараживать, прокаливая на огне.

Ульи, пчеловодный инвентарь, спецодежду, медо-

гонки, тару под мед и другие пасечные принадлежности передавать с одной пасеки на другую без предварительной дезинфекции.

Важно помнить, что дезинфекцию надо проводить в спецодежде и защитных средствах (халат, прорезиненные фартуки, резиновые сапоги и перчатки, защитные очки, респиратор или противогаз). Во время работы запрещается курить, принимать пищу и пить. После работы спецодежду снимают, руки и лицо тщательно моют теплой водой с мылом, рот прополаскивают водой.

Соблюдение этих простых правил сводит к минимуму риск возникновения и распространения заразных болезней пчел.

А. Кочетов

*МСХА им. К.А. Тимирязева,
кафедра пчеловодства*

Сами лечим

Коз мы держим уже несколько лет. Казалось бы, все знаем, все умеем, но вот одна из козочек сломала ножку, разорвала «переднюю коленку» - запястный сустав. Прихожу забирать с пастбища - а у нее ножка болтается. Как быть - не знаем: забивать жалко, мы ее на племя хотели оставить.

Решили ногу загипсовать в надежде, что она этой ногой хотя бы как костылем сможет пользоваться. Совместили сустав, наложили

две шинки (полоски фанеры) и обмотали гипсовым бинтом.

Недели через две гипс сняли. Ножка срослась, но в суставе не гнулась. Плюс от другой ноги отстала в росте на пару сантиметров (козочке всего месяц было, росла быстро), и копыто оказалось подвернутым. Пришлось «операцию» повторить: привязали шинку так, чтобы поставить копыто правильно, и опять обмотали бинтом, но на этот раз без гипса.

Еще немного погода сняли шинки. Смотрим - ходит, опирается на ножку. И все равно в раздумьях: ей ведь беременной ходить, рожать с этой ногой негнущейся... А через неделю хромает она мимо меня, но не так, как раньше. Я присмотрелась - а сустав-то гнется! Потихоньку ножка разработалась, сейчас козочка ходит почти нормально. Вот так, а мы ведь чуть не зарезали ее.

Е.Москвичева

Тамбовская обл.

Куриные истории

О курах «ПХ» рассказывает много и подробно. Но в редакцию идут и идут письма об этой любимой домашней птице. Сегодня мы публикуем несколько таких писем в надежде, что они покажутся вам полезными или просто любопытными.

Не судите по внешности



Везде пишут: оставьте на племя лучшую птицу, на инкубацию отбирайте лучшее яйцо... На своем опыте убедился, что не всегда нужно следовать этим инструкциям.

Года три назад при отборе молодняка кур на племя оставил в зиму мелковатую молодку с искривленным килем (их у меня всего-то оказалось 5 штук), жалко было терять будущую несущку. Пришла весна, а с ней выводной сезон, молодки начали нестись, и стало ясно, что маленькая горбатенькая курочка несла самые крупные яйца, из которых получились здоровые крупные (соответственно яйцу) цыплята. А что еще в хозяйстве от племенной курицы нужно? Курица эта и сегодня у меня живет и несется. Недавно даже захотел вывести цыплят, чему я воспрепятствовал: пусть лучше яйца несет. Нет, я не за то, чтобы на племя оставлять весь бракованный молодняк, но одна «нестандартная» молодка в стаде вреда не принесет.

Вот еще пример - в прошлом году я выводил цыплят от курчавой курицы. Собирал по одному яйцу в двое-трое суток, да к тому же треть яиц каким инкубационным стандартам не

соответствовала: мелкие трещинки были видны невооруженным глазом, и добавок - мраморность скорлупы. Естественно, по научным соображениям, из них ничего путного появиться не должно. Но я решил поэкспериментировать и все такие яйца закладывал в инкубатор, хотя сначала не верил, что что-то получится.

При овоскопии через неделю выяснил - зародыши там развиваются. Но сомнения оставались до самого конца, когда почти из всех «неправильных» яиц стали вылупляться цыплята, которые росли наравне со своими собратьями. Теперь они превратились в очаровательных кудрявых курочек и петушков, которые несутся и кукарекают нам на радость.

Никита Кочуров, г. Ижевск

Ноябрьский подарок



Живем мы в Бурятии. Лето у нас теплое и солнечное, а зима холодная, морозы иногда до минус 45°. Живность поэтому держим в утепленных сараях, а теперь вот

уже второй год подряд молодняк не покупаем на фабрике, цыплят выводят у нас наседки. А началось все с того, что одна из молодых кур про-

шлогодного выводка села на гнездо в середине октября, да в таком месте, что обнаружил я ее с трудом и случайно, когда в кладке было уже более десятка яиц. Знакомые говорили, что в это холодное время да в нашем резкоконтинентальном климате ничего из яиц не получится.

Попытался согнать наседку с насиженного места, но она настойчиво давала понять, что уступать не собирается. Решил оставить все как есть. Единственное, что сделал, так это утеплил гнездо соломой и убрал яйца без зародышей. Вплотную к гнезду поставил чашку с водой и кормушку с зерном. Также подкармливал ее мешанкой из отрубей и овощей, следил, чтобы постоянно была свежая вода.

За три недели, я приметил, наседка раза четыре сходила с гнезда буквально на считанные минуты, чтобы оправиться да второпях поклевать камешки с другими птицами. В сарае температура на уровне пола выше плюс 5° не поднималась, зато не было сквозняков.

Каково было мое удивление, когда 5 ноября на свет появилось три цыпленка, остальные яйца оказались пустыми (может, сказалась холодная пора либо по другим причинам).

Такой вот подарок, вопреки всем прогнозам, преподнесла нам курочка. Как только цыплята обсохли, я пересадил их в картонную коробку, первые сутки они провели в доме возле печки. На следующий день поселил курицу в отопляемое подсобное помещение и подпустил к ней цыплят. Для этого оборудовал за печкой что-то вроде помоста, насколько позволяло место. Он был выше пола на 20 см и представлял из себя дощатый щит, установленный на деревянных чурках и застеленный тонким слоем соломы. Получился своеобразный закуток для отдыха матери и ее птенцов. Рядом на полу выгородил небольшое освещенное место для выгула. Чтобы цыплята могли легко взбираться на свою «кровать» после прогулки, оборудовал «трап» из куска фанеры. Печку протапливал по мере необходимости.

Первые пять дней кормил цыплят мелко рубленным яйцом, с каждым днем старался делать рацион разнообразнее: пшено, зерно, измельченные овощи, рассыпчатые мешанки из круп. Таким образом, курочке с птенцами было сытно, светло и уютно. Вот такие получились у нас зимние цыплята.

А.Усенко, Республика Бурятия, с. Орончай

Курганчик



Куры - хорошее подспорье для нас, пенсионеров. Курочки у меня несутся круглый год. Оцениваю свое стадо так: если несушек половина, считаю, нормально, если 60% стада - хорошо, а 70% - отлично. А чтобы было «отлично», каждое утро, особенно в осенне-зимний период, раздаю курам пророщенное зерно, через некоторое время - влажную мешанку. Делаю ее из отрубей и зеленых люцерновых гранул, предварительно замоченных. Вечернее кормление задаю сухие отруби. Едят их куры с удовольствием. Дробленое зерно из пшеницы и ячменя сыплю как есть, в натуральном виде.

Обычно куры стараются залезать в кормушки и разгребают ногами корм, он загрязняется. Поэтому под кормушки приспособила старые кастрюли: курица погребет ногами на земле, а в кастрюле только клювом работает. Из «ПХ» переняла и поилки из пластмассовых канистр. И места мало занимают, и куры опять же не залезают в них с ногами, вода всегда чистая.

В этом году долго не было морозов, и я всю осень косила курам всякую траву, даже сухую. Отгородила половину помещения и ежедневно эту траву туда бросала. Остатки не убирала, а каждый раз добавляла новые. Потом стала подсыпать опавшую листву. Хорошо ели лист абрикоса, алычи и даже яблонь. В общем, со временем получилась травяной курганчик. И когда в декабре были морозы до 24°, мои куры все сидели днем на этом курган-

чике. Дело в том, что был он теплый: трава и листья прели. Я на этот курганчик сыпала пшеницу, ячмень, и они с удовольствием гребли его, выбирая зерна. А во время оттепелей, когда было грязно, я вилами переворачивала пласты - снизу они были посуше. Весной же все очистила. Теперь и в следующую зиму буду так делать.
З.К. Чаплыгина, Ставропольский край

Куры, домой!



Цыплята нарушают нашу спокойную жизнь в начале апреля. Конечно, большую часть забот беру на себя, но и родители, помогают: каждый, кто возился с маленькими,

знает, как это непросто. Перед кормлением мою миски, меняю грязную подстилку (бумагу) и уже затем раздаю еду в чистую посуду. Пока меняю подстилку, цыплята норовят клюнуть то в родинку на руке, то в кусочек корма, прилипший к коже - в общем, в заинтересовавшую их точку.

Время идет. Цыплята, оперившись, отправляются в деревню на попечение бабушки. Но лето не за горами, вслед за питомцами приезжаю и я.

Однажды осенним вечером, когда куры подросли и некоторые занеслись, я решила пошутить. Минут пять втолковывала им, что еды не будет. Затем спряталась во дворе, где была и бабушка. Слышим, как куры закудахтали, я выглянула - у калитки не было ни одной. Поверив мне, они отправились спать. Бабушка рассмеялась и закричала курам: «Идите обратно, Анька вас обманула!» Во второй раз мне уже не удалось их так легко провести.

Куры у меня обучены еще некоторым командам. Например, свистом зову их на кормление. Перед домом у нас есть полянка, куда я изредка выпускаю кур. А загоняю их так. Беру веник, строгим тоном говорю: «Место!», и куры бегут в свой загон.

*Аня Александрова, 16 лет
Ленинградская обл., г. Пикалево*

НАШ БАЗАР

ПРОДАЮ

Молодняк романовских овец. 396885, Воронежская обл., Нижнедевицкий район, с. Синие Лепяги. Тел. (8-07-370) 65-284. Симонова Ольга Викторовна

Кроликов пород фландр, французский баран, сатиновый, калифорнийский, серебристый, рекс (окрасы кастор и синий). Телефон в Москве 746-33-52, Марина

Кроликов породы новозеландский красный (мясная скороспелая). Тел. (095) 450-20-74. Анатолий, Владимир

Кур породы голландская белохохлая. 426027, г. Ижевск, ул. Щедрина, д. 18. Кочурову Никите

Молодняк и взрослую птицу пород фавероль, кохинхин черный, брама. Тел. (095) 702-85-47, 8-902-618-63-58

КУПЛЮ

Собак породы комондор. Томская обл., Кожевниковский р-н, с. Вороново, ул. Советская, д. 10. Евдокимовой О.В.

Ишака. 433910, Ульяновская обл., р.п. Радищево, ул. Кооперативная, д. 1, кв. 2. Валиеву Марсилью

Шиншилл в любом регионе. 663023, Красноярский край, Емельяновский район, пос. Памяти 13 Борцов, ул. Горького, д. 8. Шевкину Олегу Ивановичу

Шиншилл. 305022, г. Курск, 2-й Клубный пер., д. 6/13. Чичерину В.П.

Рыболовную сеть из лески. 685918, г. Магадан, п. Сокол, ул. Гагарина, д. 6, кв. 14. Вороновскому Ю.Г.

Бывает же такое!



НЕВЕЗУЧАЯ ЛЕГОРША

Желтоглазая Ряба была любимицей петуха. За что он любил эту старую клушу - непонятно. В стаде были необыкновенно красивые 7-14-месячные минорки, кохинки, брамы, но все они были для петуха «после нее». Она, гордясь своим положением, строго соблюдала порядок и, как казалось, просто ненавидела веселую непоседу Легоршу. Чтобы завоевать авторитет, та придумала одну уловку. Но вот что из этого получилось.

После дойки коз я всегда наливала теплое молоко в миску собаке. Полкан не всегда сразу подходил к молоку, этим очень часто пользовался Легорша. Он то ли просто терпел, то ли бывал сыт, но подпускал курицу спокойно, правда почему-то только ее одну. Но когда считал, что попила - хватил, выходил и все спокойно съедал, не пугая ее.

В один из осенних вечеров Легорше только что попало от Рябы и

она печально брела мимо Полкановой будки, а тут молока - море. Попробовала - и вдруг, точно ужаленная, куда-то чуть ли не полетела. Я ей еще вслед посмотрела: «Дурочка, сейчас Полкан-то все и съест». Так оно и вышло. Полкан потянулся, вылакал молоко и подошел ко мне. Доливать не стала, стою с ним разговариваю и вдруг из-за поворота вырывают: первой Легорша, за ней Ряба. Легорша оживленно, по-куриному, «рассказывает», как там много еды. Ряба идет медленно, словно нехотя, недоверчиво кококает. Легорша пропускает ее вперед и чуть не толкает крылом в миску - дескать, «милости просим». Желтоглазая злыдня наклонилась... А ноль он и в Африке ноль. Пыталась Легорша доказать Рябе, что здесь что-то было, но кто бы ей поверил?

Что тут началось! Не наше бы с Полканом вмешательство, на Легорше бы ни одного перышка не осталось.

Если бы сама не была свидетельницей этого случая, не поверила бы, что у кур существуют понятия о правде и лжи, о любви и ненависти, о мести. Вот такие удивительные случаются истории с курами.

Рябова Нэлли Анатольевна
Тулская обл., г. Алексин



СЛАДКИЕ СНЫ

Четыре года назад в конце лета нам подарили десяток мускусных утят. Было им по пять дней от роду. Муж наспех сколотил из кусков сетки нечто подобное ящику с дверкой и отнес его в птичник. Туда мы их и посадили. В холода включали лампу, на ночь загоняли малышей в ящик, накрывали покрывалом, оставляя лишь щель для воздуха, чтобы не задохнулись.

Осенью тщательно отобрали на племя 6 уток и селезня. Как я выбирала селезня? Не того, который темпераментный и крупный и поминутно крутил с утками любовь, а стоявшего чуть в сторонке. Он ласково ворковал с подругами. Не лез в драку, но и умел за себя постоять.

На следующий год три самочки навсегда облюбовали свои места гнездовых, и не в искусственных ящиках, а на земле - в яслях у коровы, на сухом перегное под кроличьей клеткой. Другие три утки металась в поисках «куда отложить?» и наконец подносили яйца своим подругам.

Мне это было более выгодно. Получалось, что 3 утки высиживали до 60 утят, а три другие помогали им, подкладывая свои яйца. Можно, конечно, сделать и два вывода за сезон. Но тогда надо держать уток отдельно от кур, которые оставляют только обьедки, а от неполноценного питания у самок за-

держивается развитие яиц. И потом, августовский вывод требует больше ухода за молодняком, чем июньский.

Кормим уток из корытец, у нас их много и разных размеров. По длине корытцев прибита реечка, чтобы утята не топтались в них. Вся забота о кормлении лежит на муже и детях, у них больше свободного времени. По вечерам подросших утят выпускаем погулять на траву, а днем они купаются в корыте, но надо следить: маленькие утята быстро намокают и тонут. Дети копают для утят дождевых червей, подкладывают пласты дерна со спорышем.

Есть у и полудикий вариант содержания. А выводит таких «робинзонов» одна уникальная утка. Она настоящая дикарка, часто смотрит в небо, уединяется, делает гнездо на сырой земле, лишь обвешивает веточками, соломкой, травой и тщательно замаскирует. Я разрешаю ей водить утят до осени. К кормушкам они приходят рано утром и поздно вечером. Поэтому я им даю мешанку послаще, где чуть больше вареных яиц.

Вот такая интересная эта птица. Ведь и у нее есть характер, чувства и несомненные достоинства - не криклива и менее прожорлива, чем, например, пекинские утки. Молодняку в 60 голов надо ведро мешанки на день. Это в

возрасте 3 месяцев, а старым уткам этого ведра хватает на неделю. Жир мускусные утки тоже немало накапливают, но от хорошего кормления и мясо нежнее, и выход пуха по осени больше. Не знаю, сколько от одной утки, но от двух десятков каждый год делаю подушку на 2,5 кг. Вес выпотрошенной птицы от 1,5 до 2 кг. Селезня крупнее.

Держать мускусных уток выгодно. Такой уход, как, например, за цыплятами, не требуется. Хотя, конечно, первые 10-15 дней тепло нужно всем. Мясо у мускусных диетическое, для больного желудка - просто находка.

А какие легкие получают подушки - мягкие и пышные, на которых так сладко спать! Пух и перо я сразу складываю в марлевый мешочек и стираю. Сушу на батареях, почаще взбивая, чтобы не загнило.

Зимуют наши уточки вместе с курами. В морозы с насеста слетают и сидят кучно на ворохе соломы. В прошлую зиму морозы доходили до минус 40°, но лапки утки не отморозили. Утром я им выношу пшеницу, что стоит ночь в комнате, а на ночь делаю теплую мешанку. Постоянно у птицы есть зола и уголь из печи, мелкие камушки и дробленые обожженные кости.

Нина Лобашова
Республика Татарстан,
с. Старые Челны

«РАТОБОР» - ГРЫЗУНОВ ИСТРЕБЛЯЕТ НАЧИСТО

В последние годы отмечается рост численности крыс, мышей и полевков. Подсобному хозяйству вред от них огромный. Как истребить грызунов? Отлично зарекомендовали себя препараты серии «Ратобор»: привлекательные для грызунов своим запахом и вкусом, они несут им неотвратимую гибель. Но наступает она не сразу, а через 5-8 дней. Поэтому у других членов стаи не возникает опаски, в результате гибнет вся группа. В серию входят следующие препараты: «Ратобор»-зерновая приманка охотно поедается крысами и мышами, легко распределяется грызунами между собой. Зерно для грызунов - корм привычный, поэтому начало поедания приманки грызунами после раскладки очень быстрое. «Ратобор»-гранулы также охотно поедается и крысами, и мышами, действующее вещество распределено равномерно по всей толщине гранулы, что исключает его неэффективные потери. В отличие от зерновой приманки может применяться в саду, в открытых и влажных норах.

«Ратобор»-тесто-сырный брикет обладает исключительной привлекательностью для крыс и эффективностью в борьбе с ними, может успешно использоваться даже в условиях свободного доступа грызунов к другим источникам пищи. «Ратобор»-твердый брикет один из лучших препаратов, эффективен и против крыс, и против мышей, удобен при раскладке, идеально подходит для борьбы с грызунами в саду, на огороде, в погребе, сырых и влажных местах. Дольше других препаратов сохраняет свою эффективность, находясь длительное время в местах раскладки. С помощью «Ратобора»-гель-концентрата можно приготовить самостоятельно большое количество готовой отравленной приманки (на основе зерна, хлеба, комбикорма, крупы) с минимальными денежными затратами. При этом привлекательность приманки для крыс и ее эффективность гарантированы. Правильный выбор и чередование препаратов серии «Ратобор» поможет вам одержать уверенную победу над грызунами.

Производитель: ООО «Ваше Хозяйство», г. Н. Новгород, Базовый пр., д. 9.
Тел. для оптовиков (8312) 21-35-36, 30-15-24, Vh@nts.ru

ИНФОРМАЦИЯ К РАЗМЫШЛЕНИЮ...

- Краснодарский край является одним из самых густонаселенных регионов страны: здесь проживает 5068 тыс. человек или 3,4 процента населения России. 46% населения проживает в сельской местности.
- По данным государственного земельного учета на 1.01.2003 г. в Краснодарском крае зарегистрировано 18.169 крестьянских (фермерских) хозяйств.
- Каждый 6-ой житель Кубани имеет личное подсобное хозяйство (по состоянию на 1.01.2003 г. 802.640 хозяйств)
- Краснодарский край занимает 1-е место в Южном федеральном округе по уровню денежных доходов населения (16.967 млн руб. в 2002 году)

В Краснодаре проходит самая крупная на Юге России специализированная выставка-ярмарка оборудования, посадочных материалов и средств ухода для сада и огорода



**КУБАНСКАЯ
УСАДЬБА**

Краснодар
13 - 15 февраля 2004 г.

(8612) 699-892, 699-893
kubus@krasnodarexpo.ru
www.krasnodarexpo.ru

Организатор:
ВЦ "КраснодарЭКСПО"

ДЛЯ КОГО ОБЯЗАТЕЛЬНА НОВОГОДНЯЯ ПРИВАТИЗАЦИЯ ЗЕМЛИ?

В своих письмах садоводы, члены правлений садоводческих некоммерческих товариществ (СНТ) из разных регионов задают вопросы, касающиеся права собственности на землю. В частности, такие:

1. Правомерно ли требование местной администрации к садоводческому товариществу до 1 января 2004 года переформировать право постоянного пользования земельным участком на право аренды или приобрести эту землю в собственность? При этом власти ссылаются на пункт 2 статьи 3 Федерального закона РФ от 25.10.01 г. № 137-ФЗ «О введении в действие Земельного кодекса Российской Федерации»;

2. Имеют ли садоводы по-прежнему право приватизировать свои земельные участки бесплатно и до какого срока это можно сделать?

Давайте разбираться по порядку.

В первом абзаце пункта 2 статьи 3 Федерального закона РФ «О введении в действие Земельного кодекса РФ» от 25.10.01 г. № 137-ФЗ действительно записано:

«2. Юридические лица, за исключением указанных в пункте 1 статьи 20 Земельного кодекса Российской Федерации юри-

дических лиц, обязаны переоформить право постоянного (бессрочного) пользования земельными участками на право аренды земельных участков или приобрести земельные участки в собственность по своему желанию до 1 января 2004 года в соответствии с правилами статьи 36 Земельного кодекса Российской Федерации. Арендная плата за использование указанных земельных участков устанавливается в соответствии с решением Правительства Российской Федерации».

Обращаю особое внимание на то, что в этой формулировке говорится только о юридических лицах, т.е. к отдельным садоводам и дачникам к их земельным участкам эта формулировка и, соответственно, срок 01.01.04 г. никакого отношения не имеют.

Что касается СНТ в целом, то они не попадают в число перечисленных в пункте 1 статьи 20 ЗК РФ юридических лиц, на которых не распространяется срок 01.01.04 г. Тем не менее к подавляющему большинству садоводческих товариществ это требование закона все равно не относится, но уже совершенно по другим причинам.

Во-первых, часть садоводческих товариществ

давно уже решила вопросы приватизации садовых участков и общих земель, поэтому у них просто нет земельных участков на праве постоянного (бессрочного) пользования, так что им и переоформить нечего. Во-вторых, если в СНТ общие земли еще не приватизированы, то необходимо иметь в виду, что процитированная выше норма закона применяется не сама по себе, а именно «в соответствии с правилами статьи 36 Земельного кодекса Российской Федерации».

Вот в этом-то «соответствии» и зарыта «юридическая собака». Оказывается, что почти всегда этого самого «соответствия» правилам статьи 36 ЗК РФ для садоводческих товариществ как для юридических лиц просто нет. Вот именно этого юридически значимого факта местные власти не видят, не знают и знать не хотят.

Исходя из названия и текста статьи 36 ЗК РФ, она относится к тем и только к тем юридическим лицам, в собственности которых имеются здания, строения и сооружения. На территории садоводческого товарищества, как правило, есть дороги, электролинии, забор, водопровод, сторожка и другие общие объекты. Однако нахождение их на терри-

тории СНТ совершенно не означает автоматического превращения этих объектов в собственность данного товарищества как юридического лица.

Как правило, собственником этих объектов является в соответствии с пунктом 2 статьи 4 Федерального закона «О садоводческих, огороднических и дачных некоммерческих объединениях граждан» от 15.04.98 г. № 66-ФЗ (с изменениями от 22.11.2000 г. № 137-ФЗ и от 21.03.2002 г. № 31-ФЗ) совокупность физических лиц, а не юридическое лицо-садоводческое товарищество (более подробно этот очень важный вопрос был изложен в январском номере журнала за 2003 год в статье «Садовые деньги: скандалы, «черная касса», издевательства...», которую можно также найти на сайте в Интернете по адресу: www.sadovodizakon.p narod.ru).

Таким образом, процитированный пункт закона о необходимости до 01.01.04 г. заниматься принудительным переоформлением к подавляющему числу садоводческих товариществ не относится.

Что же касается той небольшой части садоводческих товариществ, которые убеждены в том, что именно они как юридические лица являются собственниками общих объектов, то здесь возможны самые разные варианты, зависящие от истории и источника финансирования каждого объекта общей собственности в отдельности. Иначе

говоря, с каждым товариществом по каждому объекту надо разбираться отдельно и от общих рекомендаций лучше воздержаться. И только после выяснения этого имущественного вопроса для каждого СНТ можно будет сказать, в какой мере применим к нему срок переоформления до 01.01.04 г.

Что же касается второго вопроса, то в трех названных ниже законах РФ содержатся совершенно ясные ответы на него.

В пункте 5 статьи 20 Земельного кодекса РФ записано: «5. Граждане, обладающие земельными участками на праве постоянного (бессрочного) пользования, имеют право приобрести их в собственность. Каждый гражданин имеет право однократно бесплатно приобрести в собственность находящийся в его постоянном (бессрочном) пользовании земельный участок, при этом взимание дополнительных денежных сумм, помимо сборов, установленных федеральными законами, не допускается».

Особенности приватизации садовых, огородных и дачных земельных участков подробно изложены в статье 28 Федерального закона РФ «О садоводческих,

огороднических и дачных некоммерческих объединениях граждан» от 15.04.98 г. № 66-ФЗ (с изменениями от 22.11.2000 г. № 137-ФЗ и от 21.03.2002 г. № 31-ФЗ). Хочу подчеркнуть, что в этой статье прямо записано, что в приватизации таких земельных участков «не может быть отказано» за исключением установленных федеральными законами случаев.

В пункте 3 статьи 3 Федерального закона РФ «О введении в действие ЗК РФ» от 25.10.01 г. № 137-ФЗ дан ясный ответ относительно срока бесплатной приватизации:

«3. Предоставление в собственность граждан земельных участков, ранее предоставленных им в постоянное (бессрочное) пользование, пожизненное наследуемое владение, в установленных земельным законодательством случаях сроком не ограничивается». Однако, учитывая непредсказуемость нашего законодательства, советую все-таки с приватизацией не затягивать и не обольщаться словами «сроком не ограничивается».

О.Афанасьев, президент Межрегиональной садоводческой ассоциации «Садовод и закон»

СПАСИ УРОЖАЙ!

Производительность домашнего мини-завода по питьевому спирту и пастеризованному соку - 1,5 л/ч. Себестоимость 1 л спирта - 15 руб. Выход сока из ягод - 40%. Товар не продается в магазинах. Цена 5000 руб. Вышлем подробное описание и счет для оплаты через Сбербанк.

Адрес для заказов: 129336, Москва, ул. Малыгина, 6. МЕДПОЧТА. Тел. (095) 475-67-60



АГРОФИРМА АЭЛИТА

СРЕДИ ЛУЧШИХ В МИРЕ

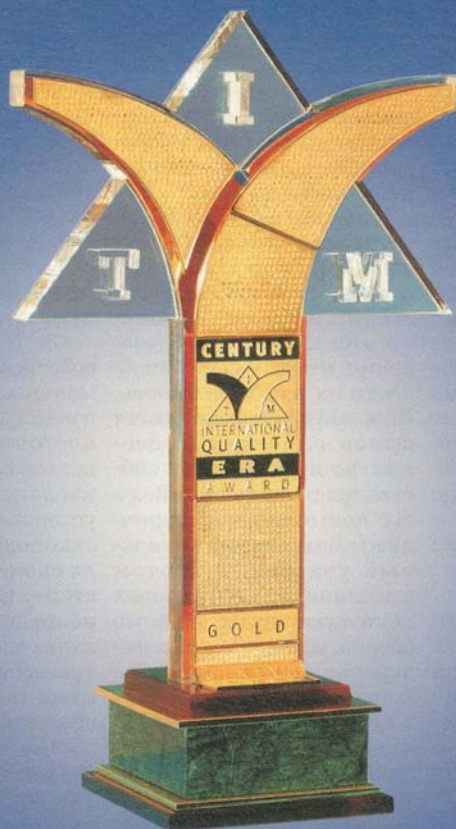

Огромное влияние современного общества на качество, проявляется в товарах и услугах, которые покупаются и используются ежедневно. По этой причине В.І.Д. (Business Initiative Directions независимая организация, принадлежащая к группе компаний IBAN и имеющая 30-летнюю историю развития и внедрения качества во всем мире) создала современную модель качества, состоящую из ста критериев QC 100 и Международный Приз за Качество, который ежегодно вручается на конвенциях во Франкфурте, Париже, Нью-Йорке, Лондоне и Женеве. Этот приз имеет задачу отметить предприятия, отличившиеся качественной работой и продукцией. Призы В.І.Д. получают образцовые предприятия всех стран мира, которые во главу угла в своей работе ставят качество.

5 МАЯ 2003 ГОДА В ЖЕНЕВЕ В ОТЕЛЕ INTER CONTINENTAL В КАТЕГОРИИ «ЗОЛОТО» ЭТОТ ПРИЗ БЫЛ ВРУЧЕН "АГРОФИРМЕ АЭЛИТА" ЗА КАЧЕСТВО И ТЕХНОЛОГИИ.

Ранее награждены призами В.І.Д. были такие фирмы как Dexia Sofaxis (Франция) в 2002 г.; DHL Portugal and Westel Mobile Telecommunications Co Ltd в 2001 г. Nokia Mobile Phones в 2000 г.; Volvo Cast Cent в 1999 г. и т.д.

ПРИЗ В.І.Д. ФАКТ ПРИЗНАНИЯ УСПЕХОВ И ДОСТИЖЕНИЙ ПРЕДПРИЯТИЯ, КОТОРОЕ СТРЕМИТСЯ К СОВЕРШЕНСТВУ В СВОЕЙ ДЕЯТЕЛЬНОСТИ И КОТОРОЕ МОЖНО СМЕЛО ПОСТАВИТЬ В ОДИН РЯД С ЛУЧШИМИ КОМПАНИЯМИ В МИРЕ.



АГРОФИРМА АЭЛИТА

СЕМЕНА - ПОЧТОЙ

Москва

ЦВЕТЫ (ЦВЕТНОЙ ПАКЕТ)

Астры: помпонные – Роуз Крим, Соната, Хаттор; пионовидные – Ассунта, Версаль, Золотое солнце, Пале Рояль, Тиволи, Фонтан Треви, Шамбор; **коготковые** – Астарта, Блюз, Гарсмил, Пастораль, Розовый фламинго, Фуэте, Элатив, Энигма; **игльчатые** – Веста, Восторг, Оксана, Престиж, Светлана, Фламенко, Элегия; **принцесса** – Ротер Эдельштейн; **смеси** – Американская красавица, Букетная, Дюшес, Звездная россыпь, Уникум, Помпонная, Пионовидная, Принцесса – 5 р.50 к.

Однолетние культуры:

Амарант двуцветный – 7 р.; Амарант хвостатый – 4 р. 50 к.; Анагалис крупноцветковый – 5 р. 50 к.; Арктотис – 5 р.; Бальзамин – 4 р.50 к.; Барвинок розовый – 6 р. 50 к.; Бархатцы отклоненные Валенсия – 5 р., Фаворит – 5 р. 50 к.; Бархатцы прямостоящие Апельсин – 5 р., Белоснежка – 14 р. 50 к., Солнечные гиганты – 6 р. 50 к., Улыбка – 5 р.; Бархатцы тонколистные Сигнет Лемон – 7 р. 50 к., Смесь – 5 р. 50 к., Брахикома – 3 р. 50 к.; Выюнок трехцветный – 5 р.; Гвоздика Китайская, см. – 6 р.; Гвоздика Шабо, см. – 4 р. 50 к.; Георгина восточная Денди – 7 р.; Георгина шаровидная, см. – 7 р.50 к.; Гибискус тройчатый – 5 р. 50 к.; Дельфиниум полевой лиловый, лососевый, Скарлет – 4 р. 50 к.; Диасция Розовая королева – 5 р. 50 к.; Душистый горошек, см. – 5 р. 50 к.; Зайчиховое – 6 р.; Канареечник Канадский – 3 р. 50 к.; Капуста декоративная листовая – 4 р. 50 к.; Кентрантус красный – 4 р.50 к.; Кобяк белая – 10 р.; Лаватера, см. – 4 р.; Лобелия, см. – 7 р. 50 к.; Львиный зев высокорослый, см. – 4 р. 50 к., Львиный зев карликовый белый – 5 р.; Настурция персиковая немахровая – 9 р. 50 к.; Никаданга физалисовидная – 5 р. 50 к.; Петуния, см. – 5 р.; Петуния Танго F1 розовая – 10 р.; Портулак махровый белый – 6 р.; Сальвия Белый лебедь – 4 р.; Жемчужная, Лавандовая – 12 р. 50 к.; Харминувидная – 4 р. 50 к.; Тыква декоративная – 4 р. 50 к.; Урсиния Укропная – 6 р. 50 к.; Фасоль декоративная двуцветная – 7 р., Фасоль декоративная, см. – 7 р.; Флокс Друммонда, см. – 5 р. 50 к.; Флокс Друммонда Промис махровый – 12 р.; Фрезия Королевская корона – 9 р. 50 к.; Хризантема Девичья Белье звезды – 7 р.; Хризантема килеватая махровая – 5 р., немахровая – 4 р. 50 к., Хризантема увенчанная – 4 р.; Целозия гребенчатая – 5 р., Целозия перистая – 4 р. 50 к.; Цинния Априори, Георгиновидная, см., Кактусовидная, см., Карнавал, Лилипут, см., Лунный камень, Мексиканская, см., Ностальжи, Полярный медведь, Скабиозовидная, см. Хризантемовидная, см. – 5 р., Золотой Соверен, Калифорнская, см., Карат, Тигровый глаз – 4 р. 50 к., Персидский ковер, см. – 5 р. 50 к.

Двулетние культуры:

Виола Альпийский лед – 7 р. 50 к.; Бамбинки, см. – 6 р.; Черный кристалл – 6 р. 50 к.; Швейцарские гиганты, см. – 7 р.; Гвоздика Гренадин, см. – 5 р.; Лакфиоль Вулкан, Огненный король – 4 р.; Мальва Бордо – 11 р. 50 к.; Шток-роза, см. – 6 р.

Многолетние культуры:

Василек Крупноголовчатый – 7 р.; Гайлардия – 5 р. 50 к.; Гвоздика перистая махровая, см. – 7 р. 50 к.

Гелениум, см. – 5 р. 50 к.; Клематис Тангутский – 7 р. 50 к.; Люпин, см. – 7 р.; Монарда двойчатая – 9 р.; Роза полиантовая махровая, см. – 13 р.; Тысячелистник Вишневая королева – 4 р. 50 к.; Хризантема Корейская, см. – 6 р.

Цветы для украшения зимних букетов:

Гелихризум Бикини, см. – 5 р. 50 к.; Гелихризум, см. – 6 р.; Кукуруза декоративная красная – 6 р. 50 к.; Кукуруза декоративная, см. – 6 р.; Лунник – 4 р.

Многолетние культуры для альпийских горок:

Арабис розовый – 4 р. 50 к.; Левизия – 18 р.

Комнатные растения:

Бальзамин карликовый Уоллера, см., Бальзамин карликовый Уоллера белый – 12; Бегония (10 дражке в пакете) Амбассадор F1 (вечноцветущая) белая, красная, розовая – 8 р. 50 к.; Бегония Инферно F1 белая, красная, розовая – 12 р.; Бегония Королева F1 белая, красная, розовая, – 17 р. 50 к.; Фортуна F1 (клубневая) белая, персиковая, темно-розовая, красная, розовая, лимонная, – 25 р.; Глоксиния (10 дражке в пакете) Аванти F1 белофиолетовая, нежно-розовая, Скарлет – 16 р.; Жакаранда – 5 р.; Кактус Гимнокалициум Балданум, Клейстокактус Штрауса, Мимиллярия Геминиспина, Маммиллярия Спиноссима, Нотокактус Маммулоуз, Эхинокактус Грузино – 9 р.; Кальцеолярия комнатная – 18 р.; Мимоза Недотрога – 4 р.; Пеларгония белая, лососево-красная – 10 р. 50 к.; Фелиция розовая – 4 р.; Хлопчатник декоративный – 8 р. 50 к.; Цикламен Персидский – 16 р. 50 к.; Эustoma F1 белофиолетовая, темно-голубая – 13 р. 50 к.; махровая, см. – 18 р.

Балконные растения:

Бальзамин карликовый Звездный, см. – 19 р.; Календула балконная – 4 р. 50 к.; Лобелия ампельная Санфир – 4 р. 50 к., Лобелия каскадная пурпурно-красная – 5 р. 50 к.

ОВОЩНЫЕ КУЛЬТУРЫ (БЕЛЫЙ ПАКЕТ)

Баклажан Алмаз, Снежный – 1р. 50 к.; Бобы Черные русские – 3р.; **Брюква** Красносельская – 2 р.; **Горох**, Адагумский, Вега, Хавский жемчуг – 1 р. 50 к.; **Дайкон** Клык слона, Японский длинный – 1р. 50 к.; **Кабачок** Белоплодный, Грибовский, Желтоплодный, Ролки, Якорь – 2 р. 50 к.; Цуккини Аэронавт, – 2 р. 50 к.; Кабачок Спагетти – 4 р.; **Капуста** (К) б/к ранняя №1 Грибовский 147, №1 Полярный К 206, Июньская – 2 р.; Казачок F1, Трансфер F1, Экстра F1 – 3 р. 50 к.; (К) б/к средняя Белорусская 455, Золотой гектар 1432, Копенгаген Маркет, Надежда – 2 р.; (К) б/к поздняя Амагер 611, Ярославна – 2 р.; Мидор F1, Лежкий F1 – 4 р. 50 к.; Крюмон F1 – 5 р.; (К) Брюсельская Лонг-Айленд – 1 р. 50 к.; (К) кольраби Венская белая, голубая – 1 р. 50 к.; (К) к/к Лангдейкер летняя – 2 р.; (К) Савойская Вертус – 1 р. 50 к.; (К) Пекинская Гранат – 1р. 50 к.; (К) цветная Альфа, Осенний гигант, Сноуболл – 2 р. 50 к.; **Лук** (Л) репчатый Мячковский – 2 р., (Л) Стригуновский, Шетана, Штутгартер Ризен, Каратальский – 2 р. 50.; (Л) Душистый Звездочет (многолетний) – 3 р. 50 к.; (Л) Шнитт Медонс (многолетний) – 4 р. 50 к.; **Морковь** Лиандр, Лосиноостровская 13, Московская

зимняя А515, Нантская 4, Рогнеда, Шантенэ 2461– 2 р.; Гигант Росса, Королева осени, Роте Ризен, Флакке, Форте, Шантенэ Роял – 2 р. 50 к.; Олимпус, – 3 р.; **Огурец** Надежный, Парижский корнишон, Феникс – 2 р.; Засолочный, Пальчик – 3 р.; Бидретта F1, Моравский корнишон, Перенто F1, Регина F1– 3 р.50 к.; Либелла F1 – 4 р. 50 к.; Левина F1 – 5 р.; Анушка F1, Апрельский F1 ТСХА 98 – 6 р.; **Патиссон** Белый, Диск – 1 р. 50 к.; **Перец** сладкий Медаль – 1 р. 50 к., Здоровье – 2 р.; **Петрушка** корневая – 1 р. 50 к.; **Редис** Вюрцбургский, Дуганский, Жара, Заря, Красный великан, Рубин, Софит – 1 р. 50 к.; 18 дней, Корунд, Красный гигант, Родос, Розово–красный с б/к, Сакса, Французский завтрак – 2 р.; **Редька** Белая Майская, Черная зимняя, Маргеланская – 1 р.50 к.; **Реза** Петровская – 1р. 50 к.; **Салат** Атракцион, Берлинский желтый, Лолла–Росса, Московский парниковый, Новогодний, Фестивальный – 1р. 50 к.; **Свекла** Детройд, Красный шар, Одностоквая – 2 р. 50 к.; Бордо 237, Цилиндра, – 3 р.; Хавская одностоквая – 2 р.; Роте Вальце (кормовая) – 2 р. 50 к.; Экзандорфская желтая (кормовая) – 3 р.; **Мангольд** зеленый–1 р. 50 к., красный – 3 р. 50 к.; Сельдерей листовой – 1 р.50 к.; **Скорцонер** (Черный корень) – 1 р. 50 к.; **Томаты** Астол, Венета, Виноградный, Дар Заволжья, Лель, Новичок, Огородник, Оникс, Титан, Финиш, Щедрость – 1р. 50 к.; Белый налив 241, Герцог, Гусар, Сибирский скороспелый – 2 р.; Алпатьява 905 А, Боярин, Волгоградский 5/95, Грот, Грунтовый Грибовский 1180, Корсар, Новинка Преднеостровья, Северное сияние – 2 р.50 к., Крона F1 – 3 р.; Марс F1, Юранд F1 – 3 р. 50 к.; **Тыква** Витаминная, Волжская серая 92, Крошка, Мозолеевская 49, Стофунтовая – 1 р. 50 к.; **Фасоль** Рант – 2 р. 50 к.; Московская белая зеленостручковая 556, Хавская универсальная – 3 р. 50 к.; **Физалис** Королек – 1 р. 50 к.; Физалис Земляничный, Золотая россыпь – 2 р.; **Базилик** Зеленый – 1 р. 50 к.; **Змееголовник** (Мелисса Турецкая) – 1 р. 50 к.; **Иссоп** – 2 р. 50 к.; **Кервель**– 2р.; Майоран – 3 р. 50 к.; **Цикорий** салатный – 1 р. 50 к.; **Чабер** Огородный – 2 р.

ОВОЩНЫЕ КУЛЬТУРЫ (ЦВЕТНЫЙ ПАКЕТ)

Арбуз Кримсон Свит , Сахарный малыш – 5 р.; Артишок – 4 р. 50 к.; **Горох** Амброзия (25 г) , Глориза (25 г) – 7 р. Воронежский зеленый (25 г) – 5 р.50 к.; **Дайкон** Саша – 4 р.; **Дыня** Ананас – 5 р.; **Трава** газонная – 7 р.; **Трава для кошек** – 3 р.50 к.; **Земляника** Александрия, Рюген – 4 р.50 к.; **Капуста** б/к поздняя Колобок F1 – 5 р. 50 к.; **Кукуруза** Сахарная Кубанская – 4 р.; **Лук** многолетний батун Апрельский – 5 р.; Порей Карантанский – 6 р.; Лук репчатый Даниловский – 5 р.; Кармен – 7 р.; **Огурец** Алладин F1, Солнечный – 4 р. 50 к.; Домовенок F1, Любимчик, Погребок F1, Удачный F1 – 5 р. 00 к.; Кроха F1, Куманек F1, Скоморох F1,– 6 р.; Журавленок F1 – 6 р. 50 к.; Сантана F1 – 7 р.; Перун F1 – 7 р. 50 к.; Зозуля F1 ТСХА 77– 8 р.; Карина F1, Парка F1 – 9 р.; Салтан F1 – 10 р.; Брейк F1, Гектор F1, Пыжик F1 – 11 р. 50 к.; Кураж F1 – 13 р.; Бланка F1, Медина F1 – 18 р.; **Огуречная трава** Бараго – 5 р.; **Перец острый** Маленький принц, Рядинушка – 4 р. 50 к.; **Перец сладкий** Белоснежка, Подарок Молдовы, Рубиновый, Факир, Калифонийское чудо – 4 р. 50 к.; Ария F1 – 7 р. 50 к.; Изабелла F1, Мария F1, Отелло F1, Очарование F1, – 7 р.; **Редис** Чемпион – 4 р. 50 к.; Злато – 5 р.; Белый завтрак – 6 р.; Спаржа – 5 р.; **Томат** Дуглет F1, Невский, Челнок, Черный мавр – 3 р. 50 к.; Бычье сердце , Груша красная, Космонавт Волков, Очарование, Райское наслаждение, Ракета, Ранний – 83, Рио–Фуго, Розовый гигант, Рома, Русский богатырь, Утренняя роса – 4 р.; Де Барао золотистый, Де Барао красный, Ляна, Москвич, Пето – 86, Тигровый, Фонтанка – 4 р. 50 к.; Дубок, Манимайкер, Челнок – 5 р.; Союз 3 F1 – 5 р. 50 к.; Аврора F1 – 6 р.; **Тыква Люффа мочалочная** – 7 р.; **Укроп** Ароматный – 3 р.; **Базилик фиолетовый** – 4 р.; **Базилик Лимонный** – 4 р. 50 к.; **Валериана** – 6 р. 50 к.; **Горчица листовая** – 4 р.; **Двуриядка Эрука** лесная – 5 р.; **Эндивий** – 4 р.; **Эстрагон** – 6 р. 50 к.

В следующих публикациях (октябрь, ноябрь, декабрь) прайс–лист будет пополнен новинками этого сезона.

Цены действительны на заказы полученные до 1 января 2004 года.

Внимание! качество семян (всхожесть, чистота, сортовая чистота) одинаково гарантируется для белых и цветных пакетов. Фирма оставляет за собой право на частичное невыполнение заказа по техническим причинам (неурожай семян, потеря всхожести и т. д.).

Отправка заказов по почте **НАЛОЖНЫМ ПЛАТЕЖОМ** начинается с 1 октября 2003 года. **Минимальная сумма заказа – 70 рублей.** Почтовые расходы за счет заказчика. Отправка семян осуществляется только наземным транспортом.

ОПЛАТА ЗАКАЗА ПРОИЗВОДИТСЯ НА ПОЧТЕ ПРИ ЕГО ПОЛУЧЕНИИ.
ПРЕДОПЛАТА НЕ ПРИНИМАЕТСЯ.

Заказы посылать по адресу: Россия, 129323, г. Москва ул. Снежная д.14 кор.1
ООО "Агрофирма Аэлита". Адрес в интернете: www.aelita.info

МИНУС 10 КГ И 10 ЛЕТ!



Сейчас развелось множество препаратов для похудения - даже не знаешь, что выбрать. Но может быть, есть старое, проверенное и надежное?
Р.Рымбаева, Башкирия

Более 2 тысяч лет известны целительные силы лекарственного порошка из корневищ МОРОЗНИКА КАВКАЗСКОГО. Растение действует комплексно, избавляя от болезней, которые «нажиты» годами, устраняя причины, вызывающие неконтролируемую полноту (токсины, сбой обмена веществ, шлаки, невроты). Организм действительно сбрасывает не только вес (минус 10 кг), но и годы (минус 10 лет)! ВНИМАНИЕ: морозник настолько сильное средство, что превышение рекомендуемой дозировки недопустимо! Цена 3-мес. курса лечения 150 руб. (за 3 пак. по 10 г). Цена 6-мес. курса всего 240 руб. (за 6 пакетиков по 10 г). Доставка наложенным платежом.

Пишите не откладывая: 129336, Москва-336. МЕДПОЧТА. Тел. 475-67-60



МЕЧТА ХОЗЯИНА

Для борьбы с холодом используйте переносную (вес 5,5 кг) мини-печь МЕЧТА ХОЗЯИНА. По надежности превосходит любые аналоги-подделки. Обеспечивает полное сгорание топлива (солярка, расход 120 г/ч), поэтому труба дымохода не требуется. Мощность 1,8 кВт. Быстро готовит пищу!

Цена со скидкой 1650 руб. **БЕСПЛАТНО** вышлем подробное описание. Пишите: 129336, Москва-336. МЕДПОЧТА. Тел. 508-70-78



АГРОПИТОМНИК

Высылает новейшие сорта лилий, гладиолусов, роз, хризантем, лилейников, суперкрупноплодную, в том числе ремонтантную малину, крупноплодную садовую землянику, саженцы плодово-ягодных и декоративных культур, коллекцию сортового картофеля, недорогой спанбонд.

Для получения бесплатного каталога пишите: 142461, Московская область, Ногинский р-н, д. Вишняково, ул. Центральная, д. 1. Питомник. В письмо вложите конверт с обратным адресом



727-92-92

www.greeninfo.ru

самые дешевые комнатные растения в Москве?!

где купить качественные семена и саженцы?

какой сорт выбрать?

...???

ЗЕЛЕНАЯ ЛИНИЯ

с понедельника по субботу с 10.00 до 18.00

БЕСПЛАТНАЯ СПРАВОЧНАЯ СЛУЖБА ДЛЯ ЛЮБИТЕЛЕЙ РАСТЕНИЙ

- консультации по ландшафтному дизайну
- составление проектов, авторский надзор

СПЕЦИАЛЬНОЕ ПРЕДЛОЖЕНИЕ ДЛЯ ОПТОВИКОВ: подбор ассортимента скидки от 2 до 10% к оптовой цене!

Предлагаю посадочный материал гофрированных и супергофрированных гладиолусов всех расцветок, а также гофрированные сорта высоких бордюрных ирисов (в ограниченном количестве). По запросу вышлю бесплатный каталог в вашем конверте.

142841, Московская обл.,
Ступинский р-н, п. Михнево,
ул. Тепличная, д. 3, кв. 37.
Леонович Ирине Антоновне.
Тел. (095) 770-20-75

Коллекционер растений с 20-летним стажем **высылает семена** фасоли Вигна со стручками до 1 м, лагенарий: кабачка до 2 м, кувшина, бутылки, колбы, чурфы - земляного ореха, трихозанта - змеивидного огурца длиной до 1 м, мелотрии шершавой-африканского огурчика, морозостойких сортов винограда, груш, яблонь и мн. др. Высылайте конверт с о/а.

140180, Московская обл.,
г. Жуковский, а/я 135.
Петрову Ю.В.

МОРОЗОСТОЙКИЕ ПЕРСИКИ, АБРИКОСЫ, ВИНОГРАД, АЛЫЧА, ФУНДУК И СОРТОВАЯ ГОЛУБИКА, БАТАТ, ПИЛЕЙНИКИ, ХРИЗАНТЕМЫ, ПИОНЫ, ФЛОКСЫ И ЦВЕТНЫЕ ЛАНДЫШИ, РОДОДЕНДРОНЫ, КЛЕМАТИСЫ И РОЗЫ, СТЕВИЯ И МОРОЗНИК, МАХРОВЫЕ ГЛОКСИНИИ И ФУКСИИ и т.д. Банк данных коллекционеров растений оказывает помощь в поиске редких растений. В запросе укажите, какие растения вас интересуют, вложите конверт для ответа.

121059, Москва, а/я 38.
Битунову В.В.
<http://pcdb.webzone.ru>

ИНКУБАТОРЫ

32 яйца - 850 р.
72 яйца - 1050 р.
96 яиц - 1250 р.

113216, Москва, а/я 50
8(095)504-8395
ФОРМИРУЕМ ДИЛЕРСКУЮ СЕТЬ

ХРАНИТЕЛЬ ЗДОРОВЬЯ



Недавно узнал, что проблемы зашлакованности, лишнего веса и плохого самочувствия связаны с воздействием токсинов, которые образуются в пище, даже если ее хранить в холодильнике. Как быть?

Н. Крылов

Используйте новинку - набор для вакуумного консервирования и хранения продуктов. Посмотрите на фото: даже срезанная роза живет в вакууме месяц! В вакууме мясные и рыбные изделия, сыры, овощная продукция становятся БЕЗОПАСНЫМИ, свежеевжающие соки, зелень с грядки сохраняют природную СВЕЖЕСТЬ, а чай и кофе первозданный аромат. Процесс заготовок на зиму УПРОЩАЕТСЯ: даже ребенок может надеть специальную крышку на любую банку и за несколько секунд откачать воздух насосом. Цена комплекта: насос+4 крышки=290 руб. Цена 10 крышек - 170 руб. Каждую крышку повторно используют 200 раз. Товар не продается в магазинах, доставка только наложенным платежом. Пишите: 129336, Москва-336. МЕДПОЧТА. Тел. (095) 475-17-56



КАК УЛУЧШИТЬ ЗРЕНИЕ?



Сейчас много пишут о перфорационных очках. Чем они могут мне помочь, кто их автор и в чем секрет?

Е.Царева, г. Калуга

Реально улучшить фокусирующую способность глаз и др. параметры зрения, справиться с перегрузками (компьютер, телевизор, активное чтение), помочь при близорукости, дальнозоркости, астигматизме могут ПЕРФОРАЦИОННЫЕ ОЧКИ-ТРЕНАЖЕРЫ (автор А.Атрушкевич, патент РФ № 11675). Секрет очков прост: световые волны, проходя через множество мелких конусных отверстий, усиливаются и на сетчатке формируют более четкое изображение. В физике это явление называют эффектом дифракционной решетки. Интересно, что в таких очках глаза вообще не устают. Конечная цена чудо-очков с доставкой наложенным платежом - 290 руб. Методика лечения прилагается. Пишите: 129336, Москва-336. МЕДПОЧТА. Тел. (095) 475-67-60, 475-17-56



Селекционер Евангелиста Э.Б. предлагает лучшие устойчивые из 100 сортов

ВИНОГРАДА

испытанные им в условиях Среднего Поволжья.

Ранние: Лора, Аркадия, Восторг, Котраки-218, Виктория, Элегия;
средние: Звездный, Геша-1, Памяти Негуря, Шахтер и другие,

а также саженцы скороплодного высокоурожайного грецкого ореха Саратовский Идеал от автора сорта.

Каталог: 410002, г. Саратов, Обуховский пер., 12-45.



АГРОФИРМА



СеДеК

УРОЖАЙНАЯ ГРЯДКА

ОСЕНЬ, ВЕСЬ ГОД НА ЛАДОНИ

ВНИМАНИЕ! Простая или цветная упаковка по вашему выбору!

Цена в данной публикации указана на простые пакеты (кроме серии Автор-класс),

на цветные пакеты цена повышается.

На каждом цветном пакете Вы найдете подробные рекомендации по выращиванию, составленные специалистами нашей фирмы. До недавнего времени семена в такой упаковке можно было приобрести только в сети магазинов "Урожайная грядка"™.

Если Вы хотите заказать семена овощей и цветов в фирменной цветной упаковке к данной цене прибавьте: на овощи - 1 руб., цветы - 1,5 руб.

БЕЗ
ПОЧТОВЫХ
30%
расходов

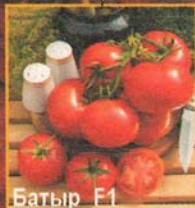

Батыр F1



Злато скифов



Красно Солнышко F1



Озирис



Князь Игорь F1

Цены действительны только при заказе по данной публикации!

При заказе **ОБЯЗАТЕЛЬНО** укажите тип упаковки.

Новинка сезона! Батыр F1 - замечательный раннеспелый гибрид для открытого грунта. Составит достойную конкуренцию на рынке ранней овощной продукции распространенным сортам и гибридам томата. Плоды 80-110 г, ярко-красные, округлые, плотные, устойчивы к растрескиванию, хорошо транспортабельны. Заинтересует не только огородников, но и фермеров. На юге можно выращивать посевом семян в грунт.

Новинка сезона! Злато скифов - отличный сорт с безукоризненно гладкими, округлыми, золотисто-оранжевыми, плотными, эффектными плодами массой 100-120 г. Растение сильнорослое, плодоношение обильное и продолжительное, вплоть до осени. Особенно хорош для детского и диетического питания.

Новинка Красно Солнышко F1 - прелестный раннеспелый гибрид, лидер рыночных продаж. Плоды 130-150 г, безукоризненно гладкие, шелковисто-красные, плотные, с зернистой сочной мякотью отменно вкуса, хорошо транспортабельные.

Озирис - для любителей экзотики один из лучших сортов для салатов и цельноплодного консервирования. Плоды 90-110 г, темно-бордовые или коричневые, словно шоколадные, необыкновенно вкусные, с хорошими товарными качествами, лежкие. Плодоносит до поздней осени.

Новинка сезона! Князь Игорь F1 - один из самых лучших перцев. Растения среднерослые, плоды крупные, 120 г и более, удлинено-кубовидные, слегка ребристые, толстостенные, 7-9 мм, с сочной вкусной мякотью. Товарные качества и транспортабельность высокие.

ТОМАТЫ: Открытый грунт: Алиса, Алка, Альфа, Атолл, Атом, Амулет, Амурский штамп, Аня, Балконное чудо, Баловень, Белый налив, Бета-Люкс, Взрыв, Гея, Гранд, Грот, Дачник СеДеК, Дубок, Золотник, Золотой, Зеро, Икар, Ирина СеДеК, Китайский ранний, Комик, Каменя, Корифей, Крайний север СеДеК, Ладный, Лидер, Ляна, Майя, Москвич, Мечта огородника, Новичок, Новинка Приднестровья, Оранж, Отрадный, Паренёк, Перемога, Персей, Полярник, Ранний грунтовый, Ранний-83, Розовый лидер, Рио Фуэго, Рошфор, Рома, Румба, Сибирский скороспелый, Скороспелка, Талалихин, Флора, Фуга, Хан, Челнок, Юнкер, Юлиана, Явор, Янтарный, Яга, Ямал. 2,5 р.

Айсберг, Благородный Принц, Бутуз, Джина, Избранник, Изящный, Июньский, Командор, Комбат, Лима F1, Марсель, Маруся, Маскарад, Микра F1, Милашка, Минигольд, Оникс, Персона, Розалия, Рыцарь, Северная малютка, Супергонец, Успех, Фаворит СеДеК, Чибис, Шико. 3 р. Валентина, Данна, Дина, Золотое сердце, Луч, Мальчик-с-пальчик, Минн, Минибел, Москвич авторский, Мона Лиза, Московский скороспелый, Огни Москвы, Пакмор, Ред Робин, Розовая груша, Розовый гигант, Садовая Жемчужина, Санька, Сахарная слива, Сладко-ежка, Суперстар, Рафаэль. 4 р. Гелена F1, Кукла F1, Ранний Дубинина, Пресервинг, Пингвин F1, Фламенко, Элтон Джон F1. 5 р. Крона F1, Марс улучшенный, Маэстро, Союз-8 F1, Устинья F1. 6 р. Презент F1. 8 р. Лучший СеДеК F1. 10 р. Титаник F1. 15 р.

Без 30% почтовых расходов!

Урожайная грядка в любом регионе России!

Защищенный грунт: Кракус, Ладный, Манмейкер, Марманде, Марглоб, Оранж, Рио Фуэго, Рома, Сан Пьер. **2,5 р.** Изящный, Королек, Персона, Розалия, Сладкая гроздь, Трапеца, Уажер, Цуно, Энола. **3 р.** Апельсин, Бычье сердце красное, Бычье сердце розовое, Вольеве сердце, Восторг, Злато Скифов, Де-Барао желтый, Де-Барао черный, Де-Барао красный, Де-Барао розовый, Золотое Сердце, Золотая рыбка, Космонавт Волков, Красный великан, Любительский розовый, Малиновая Кубышка, Малиновый Гигант, Малиновый цвет, Микадо розовый, Мона Лиза, Перцевидный красный, Перцевидный полосатый, Русский Богатырь, Самурай, Сахарная Слива, Сладкожежка, Сосюлька Розовая, Сосюлька красная, Чёрный Мавр, Чёрный Принц, Юбилейный **Санчо Панса F1**, Фламенко. **5 р.** Верлюка F1, **Дон Кихот F1**, Мидас, **Оливко F1**, Язон. **6 р.** **Бумбараш F1. 7 р.** Биатлон F1, Этна F1. **8 р.** Ласточка F1. **10 р.** Баядерка F1, Влад F1, Мастер Гарден F1. **12 р.** Адмирал F1, Бумеранг F1, Васильевна F1, Диво F1, Скитавр F1, **Калиф F1**, Красная стрела F1, Оля F1, Свит черри F1, Фаворит F1. **15 р.**

Автор-класс

(высылается только в цветных пакетах):

Моя радость F1, Красотка F1, Красно солнышко F1, Жар-птица F1, Феличита F1, Куплет F1. **7 руб.** Визирь. **8 р.** Батыр F1, Кениг F1. **10 р.** Услада F1. **13 р.** Аристократ F1, Артист F1, Евразия F1, Михей F1, Поэт F1, Ресурс F1, Сумоист F1. **17 р.**

ПЕРЕЦ СЛАДКИЙ:

Вестерн, Виктория, Винни-Пух, Витязь, Здоровье, Гранатовый, Ласточка, Подарок Молдовы, Тополин. **2,5 р.** Белозерка, Венти, Золотое чудо, Золотой Юбилей, Испанский сладкий, Калифорнийское Чудо, Маркино, Мелодия, Нежность, Орленок, Полет. **3 р.** Колобок, Рубиновый, Солнышко. **3,5 р.** Виолетта, Глоб, Джек, Зорька, Калифорния вондер, Калифорния вондер голд, Карануз, Корвет, Канцлер F1, Мавр, Меркурий, Мираж, Новогорошары, Эверест. **4 р.** **Самородок F1**, **Толстяк F1**, Иоланта, Марина, Пышка, Павлина. **5 р.** **Олимп F1**, **6 р.** Джувлетта F1, Князь Игорь F1, **Кубок победителя F1**, Ноктюрн F1, Ольга F1, Ромео F1, Эюд F1. **7 р.**

ПЕРЕЦ ОСТРЫЙ: Венгерский желтый, Фок. **2,5 р.** Феникс. **3 р.** Кинжал, Сувенир. **4 р.**

ПЕРЕЦ ДЕКОРАТИВНЫЙ: Аладдин, Голдфингер, Троль. **4 р.**

БАКЛАЖАН: Алмаз, Альбатрос, Универсал. **1,5 р.** Астраком, Длинный фиолетовый, Лебединый, Силеневый. **2 р.** Белая Ночь, Блэк Бьюти, Мария, Матросик, Принц, Смуглянка, Сулико, Чёрная Луна. **2,5 р.** **Есаул F1. 3 р.** **Лавя F1**, **Ятаган F1. 4 р.** **Черный дракон F1. 6 р.**

ОГУРЦЫ: открытый грунт: Конкорд, Надёжный, Парижский Корнишон, Электрон. **2,5 р.** Голубчик F1, Соловей, Журавленок, Изящный. **3 р.** Бо-рис F1, Денёк F1, Джин F1, Пальчик, Родничок F1. **4 р.** Аладдин F1, Бойскаут F1, Герда F1, Кай F1, Мотылёк F1, Садко F1, Сын Полка F1, Сударь, Филиппок F1. **5 р.** Фасон F1, Мадам F1, Мадмуазель F1. **6 р.** Ангел F1, Крак F1, Патриарх F1, Полина F1, Фортуна F1, Цезарь F1. **7 р.** Буян F1. **8 р.**

Защищенный грунт: Изумрудный поток F1, Таис F1.

4 р. Норд F1. **4,5 р.** Атос F1, **Весенний каприз F1**, Сонет F1. **5 р.** Зозуля F1, Тополек F1. **5,5 р.** Виват F1, Вирента F1, Регина-плюс F1. **7 р.** Апрельский F1, Парус F1, Perata F1, Турнир F1. **8 р.** Мурашка F1, Брайк F1. **11 р.** Клавдия F1, Кристина F1. **13 р.** Марс F1, Топаз F1, Чемпион СеДеК F1. **16 р.**

Салатный: Изящный. **3 р.** Таис F1. **4 р.** Гурман. **5 р.** Апрельский F1, Блик F1. **8 р.** Атос F1, Агат F1, Мустафа F1, Марс F1, Топаз F1. **16 р.**

Автор-класс

(только в цветных пакетах):

Весна F1. **12 р.** Квартет F1, Весёлая Компания F1, Русский Стиль F1, Дружная Семейка F1. **13 р.**

КАБАЧОК: Белый. **2,5 р.** Белый Лебедь, Грэй цуккини, Касерта, Маркиза. **3 р.** Астория, Карина, Макаронный. **3,5 р.** Гольда F1, Нефрит F1. **4 р.**

ПАТИССОН: Диско, Марров. **2,5 р.** Гоша. **3,5 р.** Родо F1. **8 р.**

ТЫКВА: Амбар, Амазонка, Дынная, Миранда, Улыбка. **4 р.** Крошка. **5 р.** Адажио, Желтая из Парижа. **9 р.** **ДЫНЯ:** Золотистая, Канария, Ранняя Сладкая. **2,5 р.** Алина, Мельба. **3 р.** Империл, Шарлотта. **5 р.** **АРБУЗ:** Грэй Бэлл, Кримсон Суит, Шуга бэби, Чарльстон грэй, Юбилейный. **4 р.**

КАПУСТА белокочанная:

Скороспелые сорта: Золотой Гектар, Дитмаршер, Номер Первый Грибовская, Ионьская, Находка. **2 р.** Пеликан, Сердце буйвола. **3 р.** Барокко F1, Казачок F1, Крафт F1, Трансфер F1. **3,5 р.** Экспресс F1. **4 р.**

Среднеспелые сорта: Белорусская, Брауншвейгская, Грация, Подарок, Тёща. **2 р.** Колпенаген Маркет, Слава 1305. **2,5 р.** С-217 F1. **5 р.** Ринда. **9 р.**

Позднеспелые сорта: Амагер, Выюга, Московская Поздняя, **2 р.** Сахарная Голова. **2,5 р.** Лангедейкер Ларес, Экстра F1. **3,5 р.** Колобок F1. **5 р.** Женева F1. **9 р.** Атрия F1. **10 р.**

Брокколи: Гном. **2 р.**

Краснокочанная: Друммонд, Лангедейкер зимний. **2 р.** Боксёр. **2,5 р.**

Лекинская: Гранат. **4 р.**

Савойская: Вертус. **2 р.**

Цветная: Осенний гигант, Снежный шар. **2,5 р.** Снежанна, Роберт. **3,5 р.** Сьерра. **5 р.** Малимба F1. **10 р.** **Кольраби:** Венская белая. **2 р.** Пикант. **3 р.**

МОРКОВЬ: Амстердамская, Викинг, Леандр, Нантская, Первый Сбор. **2 р.** Долянка, Каролина, Кардинал, Малика, Московская зимняя, Осенний Король, Перфекция, Шантанэ роаль. **2,5 р.** Прдуко, Флакоро. **3 р.** Калина F1, Неля F1. **4 р.**

СВЕКЛА: Детройт, Донна, Двусемянная ТСХА, Египетская Плоская, Идеал, Красный Шар улучшенный, Кросби, Матрона, Соната. **3 р.** Багровый Шар, Цилиндра. **4 р.**

РЕДИС: Красный с белым кончиком, Красный Круглый Ранний, Премьер, Сакса Корто. **2 р.** 18 Дней, Барон, Злата, Королева Рынка, Краса, Ледяная Сосюлька, Нота, Рубин, Силезия, Снежная Королева, Французский Завтрак. **2,5 р.**

Красный Великан Круглый. 3 р. Ланкет. **6 р.**

РЕДЬКА: Мюнхенская Пивная. **3 р.** Агата, Чёрная Зимняя. **3,5 р.**

РЕПА: Пурпурная с белым кончиком, Ранняя Пурпурная. **3 р.**

Урожайная грядка в любом регионе России!

ЛУК: Ранний (батун). 2,5 р. Осенний Гигант (порей), Овал, Рейнсбургер. 3 р. Кармен, Кентавр, Кристина, Сенатор, Фиеста, Штутгартер Ризен, Эф-фект. 4 р. Алиса. 5 р. Халцедон. 6 р. Опорто. 7 р. Барлетта, Булкато F1. 8 р.

САЛАТ: **кочанный:** Беата, Бона, Корона, Космос, Ливия, Мальвина, Сирена, Юстина. 2 р. Авангард, Колорела Ляда. 4 р.

КРЕСС-САЛАТ: Пикант. 2 р.

САЛАТ листовой: Краснолиственный летний, Лолло Росса, Скоропелый деликатес. 2 р.

СЕЛЬДЕРЕЙ: Паскаль. 1,5 р. Аврора, Юпитер. 2 р.

КУКУРУЗА: Гамма F1, Паломник. 3 р. Сахарная. 4 р. Анава F1, Мадона. 6 р.

БОБЫ: Лидер, Оптика, Трижды Белый. 5 р.

ГОРОХ: Азарт. 2,5 р. Метеор, Ника, Сенатор. 3 р. Александра. 4 р.

ФАСОЛЬ: на зерно: Садовод, Эврика. 3 р. овощная: Лаура. 3,5 р. Нерина, Чародейка. 4 р. Золотая Шейка. 6 р.

ПЕТРУШКА: Титан. 2 р. Берлинская, Кудрявая. 3 р. Омега. 6 р.

УКРОП: Деликат. 2 р. Дилл. 3 р.

ПРЯНО-КУКОВСЫЕ КУЛЬТУРЫ: Змееголовник, Шпинат Матадор. 2 р. Кориандр Янтарь. 2 р. Чабер Аргонавт. 2 р. Кервель Листовой. 2,5 р. Фенхель Казановка, Шавель Толстолистный. 3 р. Душица Розовая Фея. 4 р.

ФИЗАЛИС: Кондитер, Королёк. 2 р.

ЗЕМЛЯНИКА: Али-Баба, Белоснежка, Рейнский Вальс. 6 р.

СЕМЕНА КАРТОФЕЛЯ: Ассоль, Императрица. 5 р. Баллада, Велина. 6 р.

ЦВЕТЫ: **Однолетние:** Агератум Голубая сказка, Агростема Аврора, Амарант Танец Огня, Амми Вулкан, Брахикома Вальс, Аммобиум Звездапад, Анхуза капская Росинка, Астра Джайн Мом (пионовидная смесь), Астра Уникум (игольчатая смесь), Астра Фокстрот (принцесса смесь), Бархатцы Голден Эйдж, Бархатцы Легион Оф Хонору, Бархатцы Мари Хелен, Бриза максима Аллегро, Василек Чародей, Даттура Медя, Ипомея Звонница, Ипомея Перли Гейтс, Кохия Грин Лейс, Моллюцелла Скрамонди, Маттиола Царица ночи, Настурция вьющаяся Алина, Настурция карликовая Кокетка, Портулак Барокко, Резеда душистая Романтика, Силена Электра, Скабиоза Бенефис, Тыква Декоративная Сувенир, Целозия Пампас Плюмбе, Цинния Голден Стейт, Циноглоссум Небовод, Цинния Констанция, Цинния

Анфиса. 3 р. Астра Белое солнце Принцесса), Юлия (игольчатая). 4 р. Сафлор Золотой Юбилей. 6 р. Бусеник Креолка, Гомфрена Хааге Земляничная поляна, Фасоль Огненный Вихрь. 10 р.

Многолетние: Гвоздика Турецкая Флорида, Лихнис Розетта, Наперстянка Муза, Гелиопсис Самер Сан, 3 р. Колокольчик Чашка с Блюдцем. Платикодон Голубое Озеро. 5 р.

Новинка сезона! Мадам F1 - ласковое растение, без характерного для огурца жесткого, царапающегося опушения. Плодоношение обильное, с пучковым образованием завязей, корнишоны до 10-12 см, интенсивно зеленые с продольными тонкими светлыми полосками и шероховатой поверхностью, крепкие, с сильным ароматом, нет ничего лучше для быстрого соления, малосольные огурцы получаются просто великолепные. После съема долго сохраняют товарность, не желтеют.

Крак F1 - один из самых конкурентоспособных на рынке овощной продукции. Плодоносит все лето. Корнишоны короткие, 6-8 см, цилиндрические, темно-зеленые со светлыми полосками, среднебугорчатые, белoshiпие, Хороши в солениях. Холодостоек, устойчив к болезням.

Новинка Морковь Калина F1 - скороспелый с дружным формированием раннего урожая, как нельзя лучше подходит для выращивания ранней пучковой продукции. Корнеплоды интенсивно оранжевые, цилиндрические, до 20 см, выравненные. Мякоть плотная, сочная, сладкая. Рекомендуются для непосредственного употребления, производства свежих соков, для диетического и детского питания.

Редис Премьер - скороспелый, лидер продаж на рынке ранних овощей. Корнеплоды 25-30 г, шаровидные, выравненные, малиново-красные, с белым тонким кончиком и белой, молочной, хрустящей мякотью.

Баклажан Новинка сезона! Ятаган F1 - по вкусу и кулинарным качествам не знает себе равных. Плоды цилиндрические, слегка изогнутые, гладкие, со сбегом к верхушке, темно-фиолетовый до черноты, гляцевые, мякоть зеленовато-белая, нежная, без горечи, семена мелкие и редкие. Хорошо транспортабельны, долго сохраняют товарность и свежесть.

Лук репчатый Кентавр - лидер рыночных продаж, слабоострый салатный сорт, отличного вкуса, сочный. Пре-



Мадам F1



Крак F1



Калина F1



Премьер



Ятаган F1



Кентавр

Урожайная грядка в любом регионе России!

красно хранится и транспортируется. Луковицы от 70-80 до 150г, округлые, плотные. Сухие чешуи темно-желтые, сочные - бело-кремовые. Скороспелый, за один сезон из семян через рассаду можно получить товарную луковицу массой до 250 г.

Эксклюзивные, экологически чистые удобрения и регуляторы роста от Агрофирмы СеДеК

ОРГАМИН	50 гр.	4,50 р.
ЦВЕТ	20 гр.	5 р.
ПЛОД	20 гр.	5 р.
СТОПРОСТ	20 гр.	5 р.
МИНИРАЦИОН	25 гр.	5 р.
ЭНЕРГИЯ	5 таб.	22 р.

+ -1 таб. разбавить на 5 л. воды

АНТИСТРЕСС XXI ВЕКА
препарат "ЭНЕРГИЯ"
Суперновинка от СеДеК!

От заморозков, от засухи от повышенной и пониженной температуры. Для стимуляции повторного цветения и плодообразования.

Лучший огородный доктор!



Оргамин - новое удобрение с мик роэлемен-тами, разрыхляет и раскисляет почву, не вымывается. Увеличит урожай почти вдвое.

Цвет - улучшает вкусовые качества, ускоряет процесс образования плодов.

Плод-ускоряет развитие и созревание плодов.

Стопрост-идеальное средство для борьбы с перерастанием рассады.

Минирацион - новое комплексное водорастворимое бесхлорное удобрение. Полностью усваивается растением, идеально подходит для внекорневой подкормки.

На правах рекламы

ЗАКАЗЫ ПРИНИМАЮТСЯ:

по почте: 115191,

Москва-191, а/я 104 "П",

по электронной почте:

sedekagro@mtu-net.ru

(с обязательной припиской: 104 "П");

по тел./факсу: (095)777-3493,

круглосуточно по факсу: (095) 777-1874.

Подробная информация по приобретению семян оптом и в розницу: (095)777-4084 (автосекретарь)
МИНИМАЛЬНЫЙ ЗАКАЗ НАЛОЖЕННЫМ ПЛАТЕЖОМ: 70 руб.

С каждым заказом высылается бесплатный каталог с подробными описаниями сортов.

В случае временного отсутствия сорта, сорт заменяется на похожий по свойствам.

В случае временного отсутствия отдельных позиций в цветной упаковке, семена высылаются в почтовой упаковке по ценам почтовой упаковки.

Заказы по предоплате принимаются:

115191, Москва-191, а/я 58 в графе

"назначение платежа" пишете: **оплата по "ПХ10"**

деньги перечислять **ТОЛЬКО** по реквизитам:

ООО "Агрофирма "СеДеК" ИНН 7726183484

Р/С: 40702810238110100863

Кор.сч.ет: 30101810400000000225

БИК: 044525225

Сбербанк России г.Москва

Донское ОСБ 7813

Сеть магазинов Агрофирмы СеДеК «Урожайная грядка»

м. ВДНХ, ВВЦ, павильон № 12 "Профсоюзы"(с левой стороны от полосы фонтанов от центрального входа).

м. Сходненская, (к Стomatологии) ул. Героев Панфиловцев, 1;

м. Каширская, (к Онкоцентру), второй этаж Фермерского рынка;

м. Ленинский проспект, (к ул. Орджоникидзе), ул. Орджоникидзе, 10;

м.Щелковская, (к Автовокзалу) , ул. Уральская, 7

Наши дилеры в Москве:

на ВВЦ - ООО «Садоводник», пав. №8.

Ярмарка на Пراжской - пав. № 824

В Твери:

Магазин "Урожайная грядка", ул. Горького, 35 тел. (08222) 31-35-52

В Ростове-на-Дону:

ТЦ "Крестьянское подворье",

ул. Вятская, 43 тел. (8632)715-444

Адрес для оптовиков

(опт от 2000 руб.):

Москва, ул. Орджоникидзе, д. 13/2,

м.«Ленинский проспект»

(выход к ул. Орджоникидзе),

т. (095) 952-82-81

ОПТОВЫЕ СКИДКИ НА СЕМЕНА ДО 35% от оптовой цены!

В связи с тем, что цветные пакетики на некоторые новые сорта и гибриды еще не находятся в производстве, семена позиций-новинок, названия которых напечатаны зеленым цветом, до конца осени будут высылаются в почтовой упаковке.

www.sedek.ru; www.sedek.nm.ru;
sedekagro@mtu-net.ru

Внимание! Цены действительны только при почтовом заказе по этой рекламе.

Урожайная грядка в любом регионе России!

Материал подготовлен Агрофирмой СеДеК



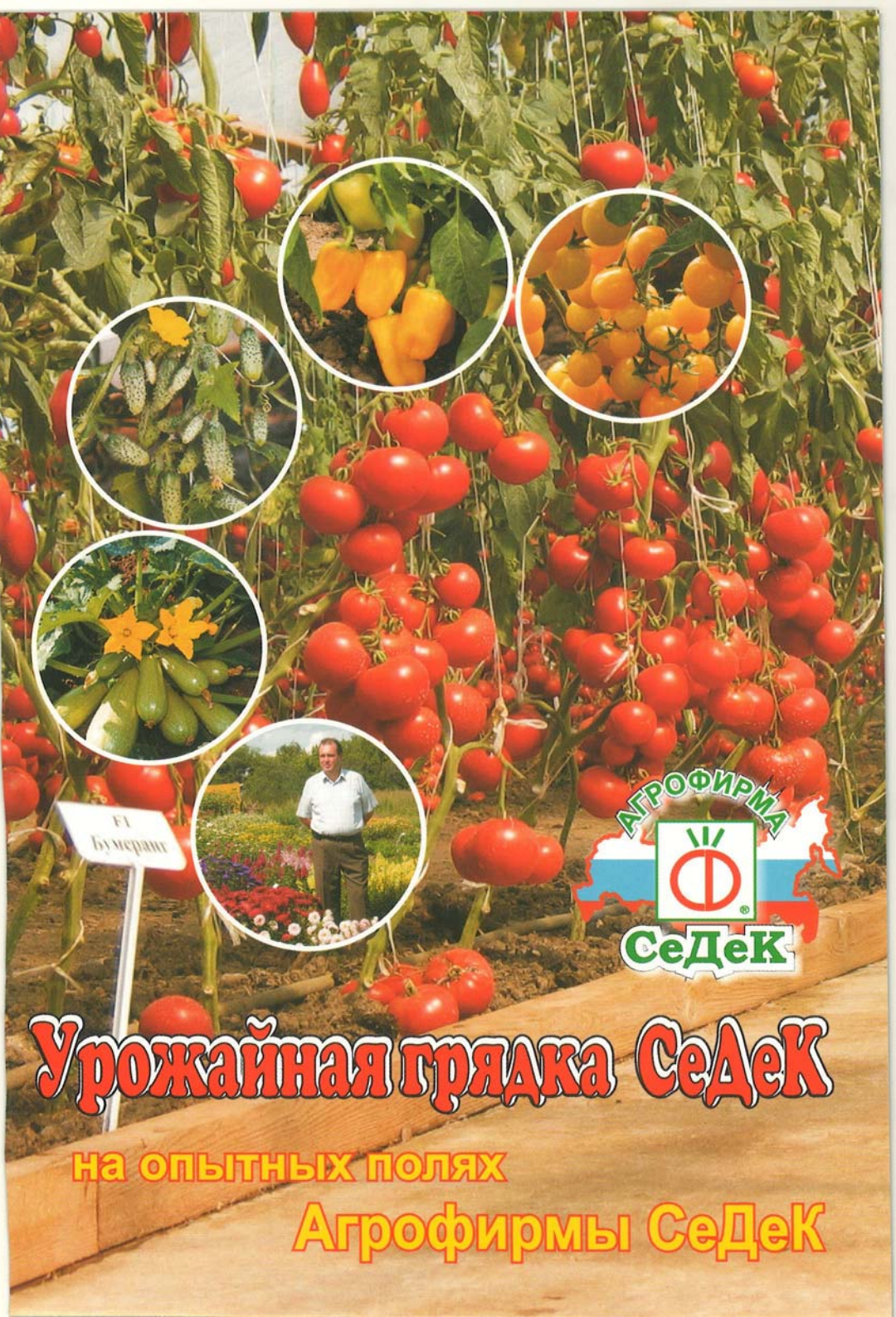

ГГ
Бузеран



Урожайная грядка СеДеК

на ОПЫТНЫХ ПОЛЯХ

Агрофирмы СеДеК

Колючий эскулап

В древности шиповником лечили все - от простуды до бешенства, но звездный его час наступил, когда люди осознали роль витаминов.

В красной глянцевой кожуре оказалось столько аскорбиновой кислоты, что перед ним спасовали и грецкий орех, и актинидия. К тому же витамин С сохраняется в плодах долго и в полной мере.

Хотя шиповник по определению - дикая роза, у него есть сорта с крупными плодами, без шипов и, само собой, витаминные.

О них мы и расскажем в будущем году.

ISSN 0207-2173
9 770207 217006 >

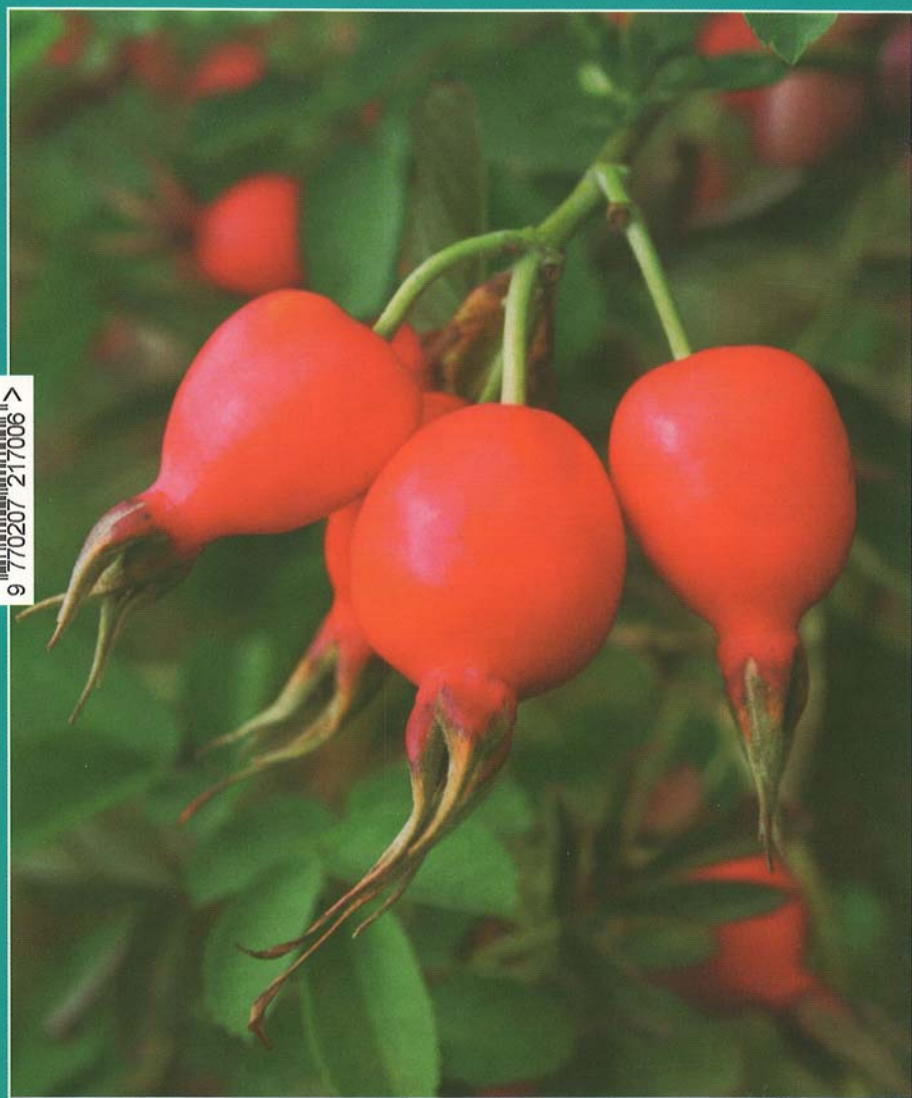

Из коллекции ПХ